

 **STORE-UP**.com
MADE IN ITALY
storage systems
www.store-up.com

NOW



A brand of:
i'M

acquista su [Store-Up.com](https://www.store-up.com)



acquista su [Store-Up.com](https://www.store-up.com)

NOW

4



Armadi a cassetti

acquista su [Store-Up.com](https://www.store-up.com)

6



acquista su [Store-Up.com](https://www.store-up.com)

NOW

8



Banchi da lavoro

acquista su [Store-Up.com](https://www.store-up.com)

10



ARMADI



CAS

**ARMADI
A CASSETTI**

12



ARM

**ARMADI
A PIANI**

26



PC

**ARMADI
PORTA PC**

28



SPO

**ARMADI
SPOGLIATOIO**

32

POSTAZIONI



BAN

**BANCHI
DA LAVORO**

34

NC



NC

**SISTEMI
PER UTENSILI**

40

CARRELLI



CAR

**CARRELLI
A PIANI**

46

SCAFFALATURE



SCA

**SCAFFALI
ATHENA**

48



SCA

**SCAFFALI
COMPAT**

66



SCA

**SCAFFALI
RK**

74



UN

UNIBOX

80



AT

ATHENA

88



CO

COMPAT

134



ZE

ZEUS

144



RK

RK

150

CONTENITORI

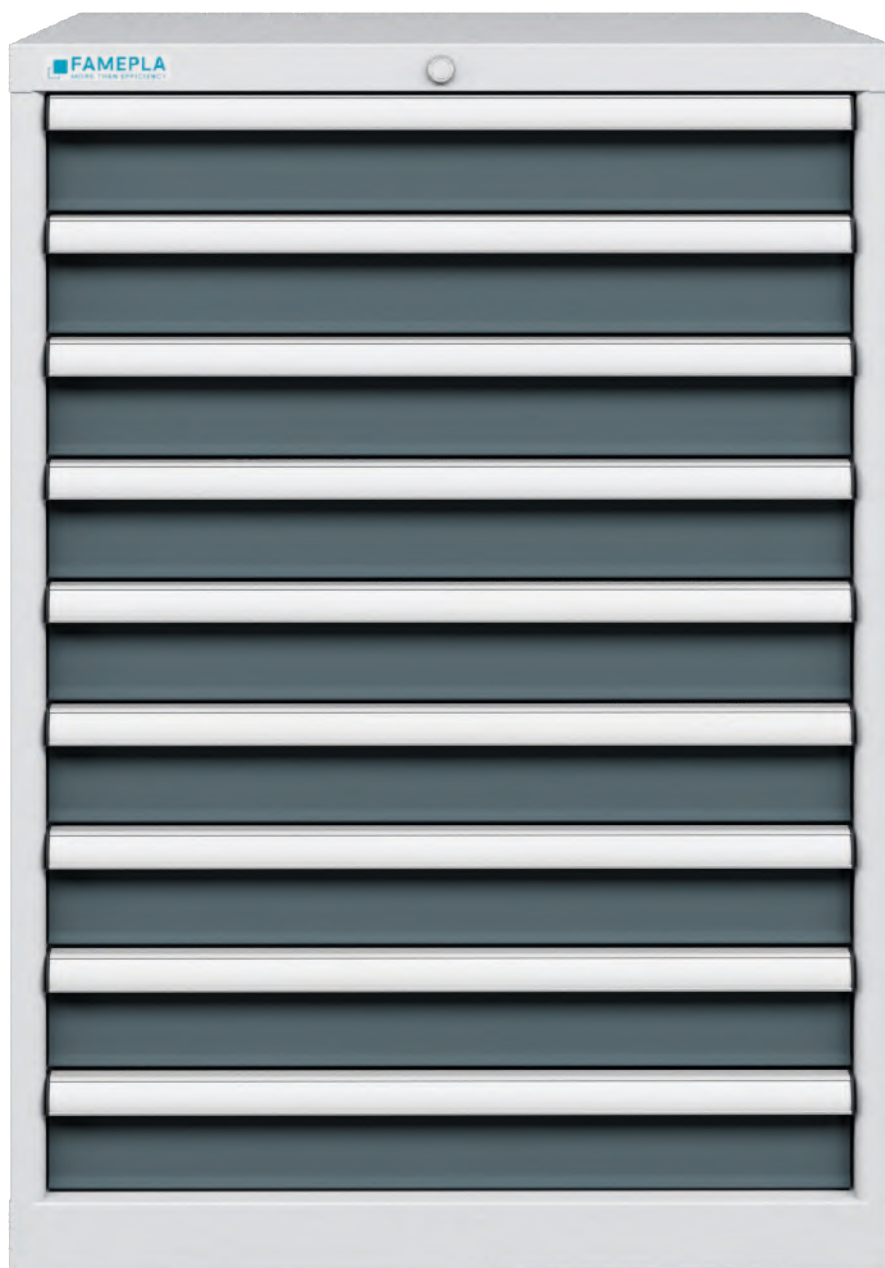

ARMADI A CASSETTI

Le cassettiere industriali in metallo sono ideali per lo stoccaggio di attrezzi, utensili, merci e documenti, sia per l'officina che per l'ufficio.

L'armadio è una struttura monoblocco in lamiera di acciaio saldata e verniciata con prodotti ad alta resistenza. I montanti di supporto interni fessurati con passo 25 mm permettono l'inserimento modulare dei cassettei che sono dotati

di chiusura centralizzata e sistema antiribaltamento.

I cassettei per armadi sono strutturati per ottenere un'ampia gamma di suddivisione interna con l'utilizzo di materiale di separazione: divisori fessurati, trasversali, cassette, divisori a canali e altro ancora.

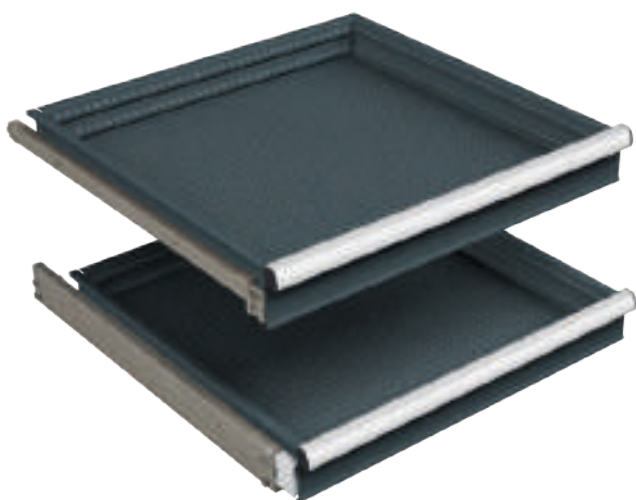

I cassetti sono disponibili in due versioni: estrazione semplice o estrazione totale. La combinazione di cuscinetti a sfera e guide di scorrimento consente un'ottima scorrevolezza e portata fino a 200 kg.

Il frontale del cassetto è dotato di un profilo in alluminio che permette tramite apposite etichette di identificare il materiale posizionato all'interno.

ACCESSORI

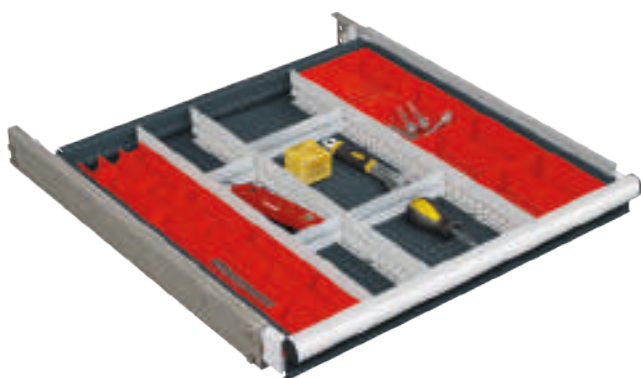

Componenti per ottimizzare la suddivisione del cassetto: divisori fessurati, trasversali, cassette e divisori a canali per riporre al meglio il materiale all'interno del cassetto. Di facile montaggio grazie alla fessurazione laterale e al fondo del cassetto.

DIMENSIONI

1 unità (E) = 17 mm

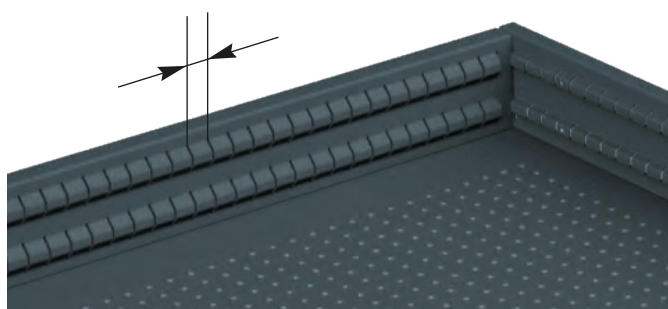

Le unità Eh si riferiscono alle dimensioni interne utili del cassetto (larghezza e profondità), calcolate sul "passo" (pari a 17 mm) delle fessure che si trovano ai lati.

Le unità Eh conducono alla dimensione esterna dell'armadio, ovvero moltiplicando il valore Eh con il passo (ad esempio $27 \times 17 = 459$ mm). A questo risultato va aggiunta una quota fissa pari a 105 mm per calcolare la larghezza e una quota pari a 113 per la profondità.

564 L x 725 P x 800 H mm

ARTICOLO		ALTEZZA CASSETTI				ESTRAZIONE CASSETTI			RAL	PREZZO UNITARIO €
		50 mm	100 mm	150 mm	300 mm	Semplice 85%	Totale 100%			
A S10-20800-01/75	5	1	2	1	1	■		100	7035 7016	540.00

A 



	ARTICOLO	ALTEZZA CASSETTO mm	COMPONENTI	PREZZO UNITARIO €
1	S07-20023	da 50	8 x divisorio a 2 canali Ø 70 mm 10 x divisorio trasversale 4 x divisorio a 3 canali Ø 45 mm 20 x divisorio trasversale	26,00
	S07-21405	da 50	12 x cassetta divisorio 150x75 mm	20,00
2	S07-21410	da 100	6 x cassetta divisorio 150x150 mm	29,00
	S07-23210	da 100	2 x divisorio fessurato L.612 mm	17,00
3	S07-23215	da 150	10 x divisorio in alluminio L.149 mm	24,00

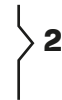
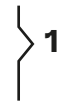
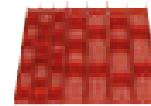

717 L x 572 P x 1000 H mm

ARTICOLO		ALTEZZA CASSETTI				ESTRAZIONE CASSETTI			RAL	PREZZO UNITARIO €
		50 mm	100 mm	150 mm	300 mm	Semplice 85%	Totale 100%			
A S11-31000-12/75	9	9				■	200	7035 7016	975,00	

A 



	ARTICOLO	ALTEZZA CASSETTO mm	COMPONENTI	PREZZO UNITARIO €
1	S07-21410	da 100	12 x cassetta divisorio 150x75 mm 6 x cassetta divisorio 150x150 mm	29,00
2	S08-33110	da 100	2 x divisorio fessurato L.459 mm 3 x divisorio in alluminio L.200 mm	17,00
3	S08-33310	da 100	3 x divisorio fessurato L.459 mm 8 x divisorio in alluminio L.149 mm	20,00
4	S08-33510	da 100	5 x divisorio fessurato L.459 mm 18 x divisorio in alluminio L.98 mm	43,00



1



2



3



4

717 L x 725 P x 1000 H mm

ARTICOLO		ALTEZZA CASSETTI				ESTRAZIONE CASSETTI			RAL	PREZZO UNITARIO €
		75 mm	100 mm	150 mm	200 mm	Semplice 85%	Totale 100%			
A S10-31000-03/75	7	2	1	3	1	■		100	7035 7016	767,00
B S10-31000-27/75	9		9			■		100	7035 7016	861,00
	S10-31000-28/75	9		9			■	200	7035 7016	1.134,00
C S10-31000-32/75	10	4	6			■		200	7035 7016	1.208,00

A 



B 



C 



	ARTICOLO	ALTEZZA CASSETTO mm	COMPONENTI	PREZZO UNITARIO €
1	S07-30002	da 75	16 x divisorio a 2 canali Ø 70 mm 38 x divisorio trasversale	33,00
2	S07-30003	da 75	16 x divisorio a 3 canali Ø 45 mm 51 x divisorio trasversale	35,00
3	S07-30004	da 75	16 x divisorio a 4 canali Ø 33 mm 64 x divisorio trasversale	37,00
4	S07-33107	da 75	2 x divisorio fessurato L.612 mm 3 x divisorio in alluminio L.200 mm	16,00
	S07-33110	da 100		18,00
	S07-33115	da 150		24,00
5	S07-33307	da 75	3 x divisorio fessurato L.612 mm 15 x divisorio in alluminio L.149 mm	24,00
	S07-33310	da 100		25,00
	S07-33315	da 150		36,00

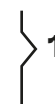

1

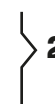

2

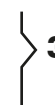
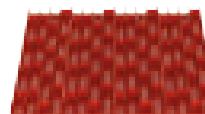

3

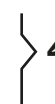

4



5

acquista su Store-Up.com



NOW

Cassettiere 45x27 Eh

870 L x 572 P x 1000 H mm

CASSETTIERE

20

ARTICOLO		ALTEZZA CASSETTI				ESTRAZIONE CASSETTI			RAL	PREZZO UNITARIO €
		75 mm	100 mm	150 mm	200 mm	Semplice 85%	Totale 100%			
A S11-41000-32/75	10	4	6			■	200	7035 7016	1.208,00	

A

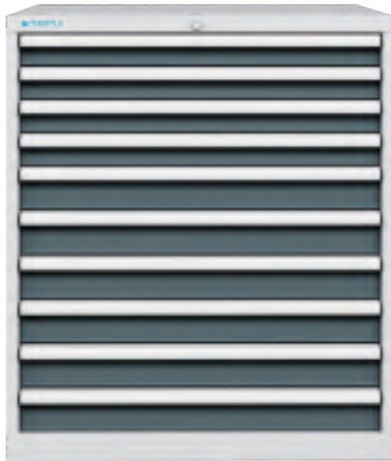

	ARTICOLO	ALTEZZA CASSETTO mm	COMPONENTI	PREZZO UNITARIO €
1	S08-43307	da 75	3 x divisorio fessurato L.459 mm	21,00
	S08-43310	da 100	2 x divisorio in alluminio L.149 mm 7 x divisorio in alluminio L.200 mm	28,00
2	S08-43407	da 75	4 x divisorio fessurato L.459 mm	31,00
	S08-43410	da 100	16 x divisorio in alluminio L.149 mm	40,00



1023 L x 572 P x 1000 H mm

ARTICOLO		ALTEZZA CASSETTI				ESTRAZIONE CASSETTI			RAL	PREZZO UNITARIO €
		75 mm	100 mm	150 mm	200 mm	Semplice 85%	Totale 100%			
A S11-51000-06/75	7	2	1	3	1	■	200	7035 7016	1.061,00	
B S11-51000-32/75	10	4	6			■	200	7035 7016	1.308,00	

A 



B 



ARTICOLO	ALTEZZA CASSETTO mm	COMPONENTI	PREZZO UNITARIO €	
1	S08-50234	da 75	6 x divisorio a 2 canali Ø 70mm 6 x divisorio trasversale 6 x divisorio a 3 canali Ø 45 mm 10 x divisorio trasversale 6 x divisorio a 4 canali Ø 33 mm 15 x divisorio trasversale	33,00
	S08-51407	da 75	12 x cassetta divisorio 150x75 mm	32,00
2	S08-51410	da 100	12 x cassetta divisorio 150x150 mm	38,00
	S08-53507	da 75		24,00
3	S08-53510	da 100	5 x divisorio fessurato L.459 mm 12 x divisorio in alluminio L.149 mm	32,00
	S08-53515	da 150		44,00



1023 L x 725 P x 1000 H mm

ARTICOLO		ALTEZZA CASSETTI				ESTRAZIONE CASSETTI			RAL	PREZZO UNITARIO €
		75 mm	100 mm	150 mm	200 mm	Semplice 85%	Totale 100%			
A S10-51000-08/75	7	2	1	3	1	■		100	7035 7016	898.00
B S10-51000-34/75	9		9			■		200	7035 7016	1.313.00

A 



B 



	ARTICOLO	ALTEZZA CASSETTO mm	COMPONENTI	PREZZO UNITARIO €
1	S07-51207	da 75	24 x cassetta divisorio 150x150 mm	38,00
	S07-51210	da 100		44,00
2	S07-51507	da 75	20 x cassetta divisorio 75x75 mm 14 x cassetta divisorio 150x75 mm 12 x cassetta divisorio 150x150 mm	44,00
3	S07-53407	da 75	4 x divisorio fessurato L.612 mm 2x divisorio in alluminio L.149 mm 3x divisorio in alluminio L.200 mm	24,00
	S07-53410	da 100		27,00
	S07-53415	da 150		32,00



1



2





3



ARMADI A PIANI

Gli armadi con ante a battente consentono un immagazzinamento sicuro e pulito di ogni genere di articoli. Presentano una struttura in lamiera d'acciaio di prima qualità e verniciata con prodotti ad alta resistenza. Sono dotati di serratura con 2 chiavi con asta che corre lungo l'altezza

delle porte. I fianchi interni con fessure a passo 25 mm permettono il posizionamento dei piani secondo l'esigenza di ogni utente. I 4 piani regolabili, con portata fino a 70 kg, si prestano a diverse soluzioni di impiego. Possibilità di personalizzazione con piano regolabile in aggiunta.

ARTICOLO	DIMENSIONI mm			KG	PORTE	PIANI		RAL / FINITURA	PREZZO UNITARIO €
	Larghezza	Profondità	Altezza						
A S24-32000-01/75	1026	555	2000	600	Battenti	4	70	7035 7016	528.00
ACCESSORI									
1 S24-30036	1000	500	35	70	Piano aggiuntivo regolabile		ZINCATO		24.00



A

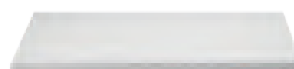

1



ARMADI PORTA PC

Gli armadi porta pc sono indispensabili all'interno delle aree produttive di qualsiasi azienda. Rappresentano la soluzione perfetta per l'esecuzione, la verbalizzazione e l'archiviazione di procedure di collaudo e di controllo qualità in reparti, aree produttive e magazzini. La resisten-

te struttura dell'armadio protegge software e hardware da sporcizia, polvere e possibili urti. La sua modularità consente di essere configurato per soddisfare le esigenze operative ed è adatto a qualsiasi tipo di computer.

VERSIONI



Gli armadi porta pc sono disponibili in due versioni:

- per schermo standard (statico o su ruota)
- per schermo piatto (statico)

Il vano porta monitor è sempre dotato di porta con Plexiglass per facilitare l'utilizzo anche con porta chiusa.

SISTEMA ELETTRICO



Sistema elettrico sempre di serie con 4 prese IT, interruttore on/off e ventola con filtro per garantire il ricircolo corretto dell'aria.

PERSONALIZZAZIONE



Possibilità di personalizzazione con piano regolabile in aggiunta.

ARTICOLO	DIMENSIONI mm			KG	DESCRIZIONE	RAL	PREZZO UNITARIO €
	Larghezza	Profondità	Altezza				
A S17-61620-00/75	717	595	1625		Impianto elettrico con 4 prese IT Interruttore ON/OFF e cavo in uscita Ventola di raffreddamento con filtro in entrata e uscita Chiusura centralizzata Cassetto estraibile per tastiera con porta mouse laterale Vano porta monitor con porta battente in Plexiglass	7035 7016	735.00
B S17-61620A-05/75	717	595	1753		Impianto elettrico con 4 prese IT Interruttore ON/OFF e cavo in uscita Ventola di raffreddamento con filtro in entrata e uscita Chiusura centralizzata Cassetto estraibile per tastiera con porta mouse laterale Vano porta monitor con porta battente in Plexiglass Piano regolabile Kit ruote in poliuretano diam. 100 mm (2 fisse e 2 girevoli con freno)	7035 7016	919.00
ACCESSORI							
1 S17-60028/07	658	467	25	70	Piano aggiuntivo regolabile	7035	62.00

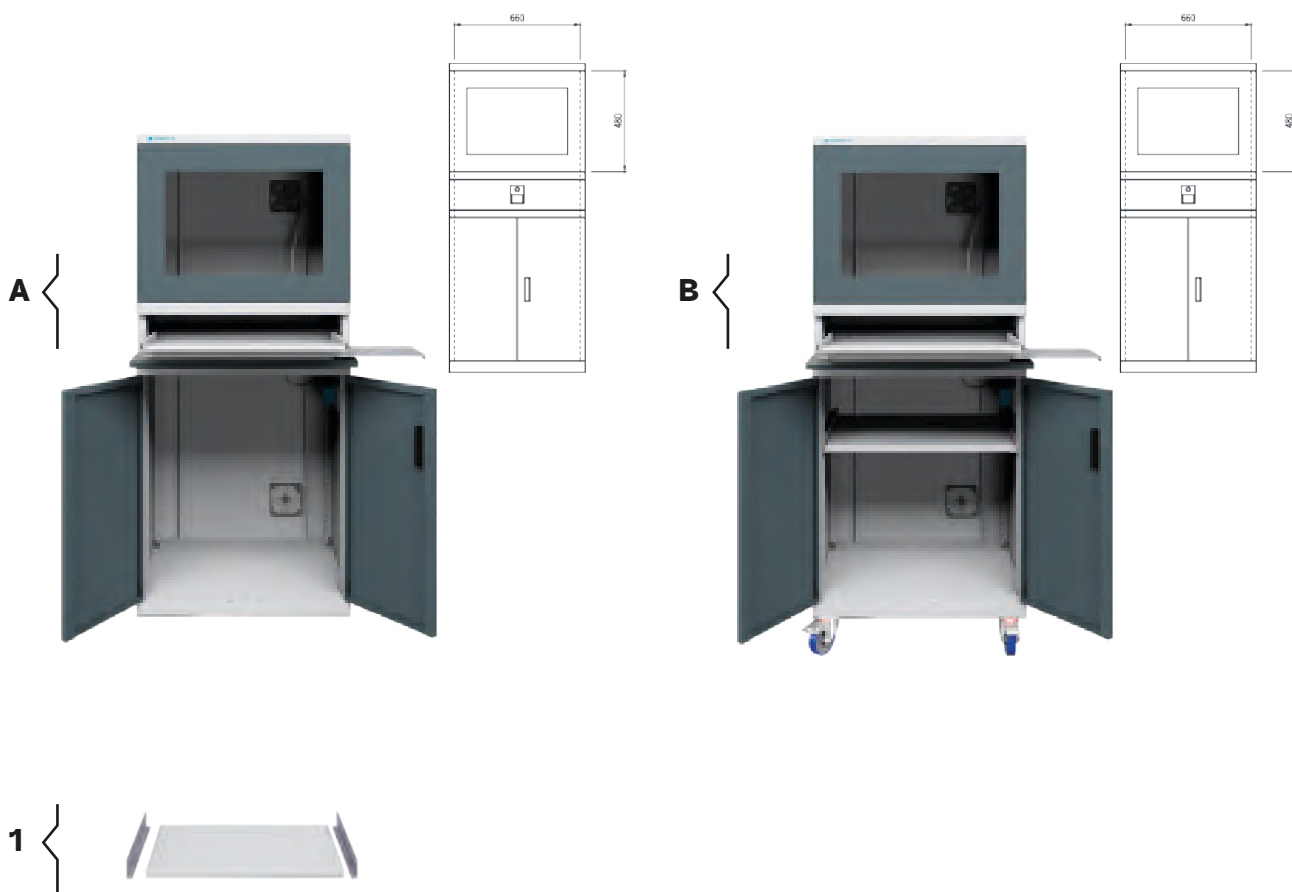

Schermo piatto (statico)

ARTICOLO	DIMENSIONI mm			KG	DESCRIZIONE	RAL	PREZZO UNITARIO €
	Larghezza	Profondità	Altezza				
A S17-41670-01/75	717	595	1670		Impianto elettrico con 4 prese IT Interruttore ON/OFF e cavo in uscita Ventola di raffreddamento con filtro in entrata e uscita Cassetto estraibile Vano porta monitor con porta battente in Plexiglass Piano regolabile	7035 7016	810.00
ACCESSORI							
1 S17-60028/07	658	467	25	70	Piano aggiuntivo regolabile	7035	62.00





ARMADI SPOGLIATOIO

Gli armadi spogliatoio sono adatti a diversi ambienti quali aziendale, sanitario, scolastico e sportivo come piscine e/o palestre. Offrono la possibilità di riporre effetti personali in ordine e sicurezza.

L'armadio spogliatoio è una struttura monoblocco in lamiera di acciaio saldata e verniciata con prodotti ad alta resistenza.

Disponibile nella versione a due scomparti. Ogni scomparto ha un divisorio centrale con tubo porta ganci e un piano di appoggio in lamiera zincata con altezza utile di 320 mm ideale per riporre un casco. Possibilità di aggiungere una coppia di zoccoli per sollevare l'armadio da terra per facilitare la pulizia del pavimento.

ARTICOLO	DIMENSIONI mm			KG	Numero scomparti	COMPONENTI			RAL / FINITURA	PREZZO UNITARIO €
	Larghezza	Profondità	Altezza			Piano superiore	Piano superiore 1 divisorio	Asta porta abiti		
A S88-34002C/75	805	500	1750	10	2	■	■	■	7035 7016	358,00
ACCESSORI										
1 S88-18512	40	500	120	Coppia di zoccoli					ZINCATO	26,00

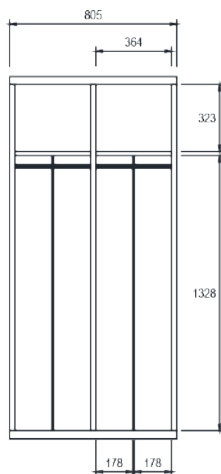

A



1



BANCHI DA LAVORO

I banchi da lavoro per professionisti offrono una soluzione versatile e solida per ambienti come produzione e officina, laboratori e ferramenta. I piani di lavoro in legno multistrato di faggio spessore 40 mm possono essere abbinati a gambe di appoggio e/o armadi a cassetti.

Le gambe di appoggio in struttura saldata conferiscono ulteriore stabilità. La configurazione con pareti attrezzate con pannelli per ganci porta oggetti e mensole regolabili, ruote di scorrimento e piedi di appoggio regolabili in altezza permette una maggiore efficienza di lavoro.



2 larghezze: 1500 mm e 2000 mm

SOTTOPIANI

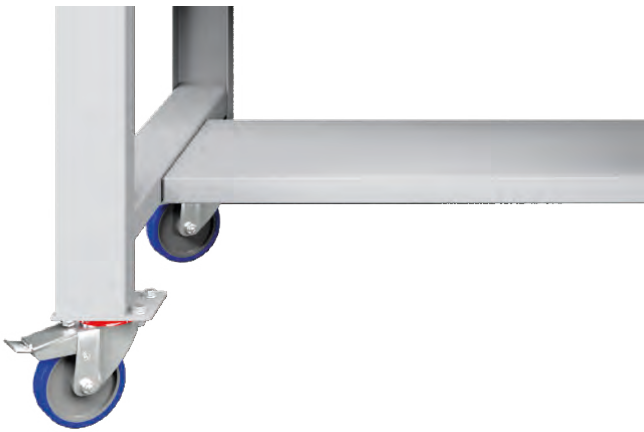

Ai banchi su ruote viene montato di serie un sottopiano tra le gambe da 300 mm di profondità per una maggiore stabilità.

Ai banchi statici con due gambe si possono fissare fino a 2 sottopiani da 300 mm con portata 50 kg per appoggiare materiale vario.

GANCI E POFILI PER PARETI ATTREZZATE

Ad aggancio rapido.

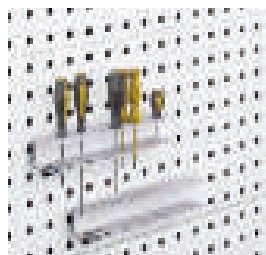
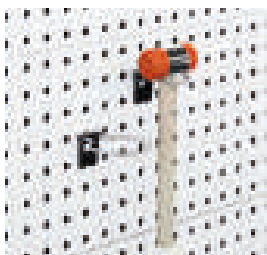
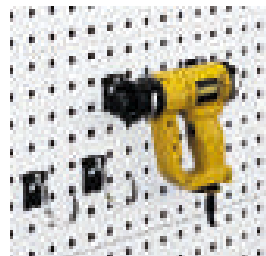
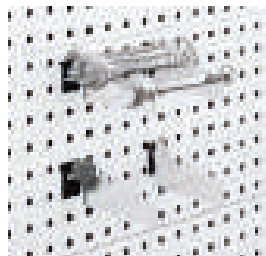
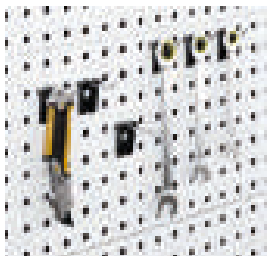

NOW

ARTICOLO	DIMENSIONI mm			GAMBE	SPESSORE PIANO mm	KG	CASSETTI					RAL	PREZZO UNITARIO €	
	Larghezza	Profondità	Altezza				Multiplex	Altezza Cassetti	Estrazione Cassetti		KG			
							50 mm	100 mm	150 mm	300 mm	Semplice 85%			
A S44-80157-001/07	1500	750	840	2 fisse	40	800							7035	293,00
B S44-80157-009/75	1500	750	840	2 fisse	40	800	3	3			■	100	7035 7016	542,00
C S44-80157-007/75	1500	750	840	1 fissa	40	1400	5	1	2	1	1	■	7035 7016	793,00
D S44-80157-022/75	1500	750	790 1090	2 altezza variabile	40	800							7035 7016	327,00
E S43-80157-054/75	1500	750	840	2 con ruote	40	360	3	3				■	7035 7016	635,00

A 



B 

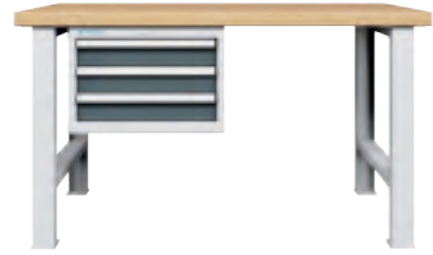

C 



D 



E 



ARTICOLO	DIMENSIONI mm			KG	G	DESCRIZIONE	RAL	PREZZO UNITARIO €
	Larghezza	Profondità	Altezza					
1 S07-20023			cassetto da 50			8 x divisorio a 2 canali Ø 70mm 10 x divisorio trasversale 4 x divisorio a 3 canali Ø 45 mm 20 x divisorio trasversale		26,00
2			cassetto da 50			12 x cassetta divisorio 150x75 mm 6 x cassetta divisorio 150x150 mm		20,00
			cassetto da 100					29,00
3			cassetto da 100			2 x divisorio fessurato L.612 mm 10 x divisorio in alluminio L.149 mm		17,00
			cassetto da 150					24,00
4	1500		631			Parete attrezzata 2 x pannello forato - 1 x mensola		155,00
5	1500		935			Parete attrezzata 3 x pannello forato		161,00
6	1223	300	30	50		Ripiano inferiore	7035	41,00
7					15	3 x gancio porta pinze e martelli 6 x gancio porta cacciaviti 6 x gancio singolo		40,00
8					20	1 x gancio porta pinze e martelli 6 x gancio porta cacciaviti 11 x gancio singolo 1 x gancio doppio 1 x gancio porta chiavi		65,00
9	S106-01041	Set 4 contenitori COMPAT misura 1 + 1 profilo 445 mm per pannelli forati						11,00
10	S106-02041	Set 3 contenitori COMPAT misura 2 + 1 profilo 445 mm per pannelli forati						13,00



1



2



3



4

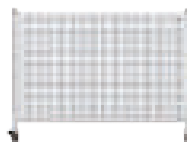

5



6

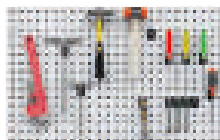

7



8



9



10

NOW

ARTICOLO	DIMENSIONI mm			GAMBE	SPESSORE PIANO mm	KG	CASSETTI					RAL	PREZZO UNITARIO €		
	Larghezza	Profondità	Altezza				Icona Cassetti	ALTEZZA CASSETTI						ESTRAZIONE CASSETTI	KG
					Multiplex			50 mm	100 mm	150 mm	300 mm	Semplice 85%			
A S44-80207-001/07	2000	750	840	2 fisse	40	400							7035	336.00	
B S44-80207-009/75	2000	750	840	2 fisse	40	400	3		3			■	100	7035 7016	590.00
C S44-80207-007/75	2000	750	840	1 fissa	40	800	5	1	2	1	1	■	100	7035 7016	856.00
D S44-80207-022/75	2000	750	790 1090	2 altezza variabile	40	400								7035 7016	367.00



ARTICOLO	DIMENSIONI mm			KG	G	DESCRIZIONE	RAL	PREZZO UNITARIO €
	Larghezza	Profondità	Altezza					
1 S07-20023			cassetto da 50			8 x divisorio a 2 canali Ø 70mm 10 x divisorio trasversale 4 x divisorio a 3 canali Ø 45 mm 20 x divisorio trasversale		26,00
2			cassetto da 50			12 x cassetta divisorio 150x75 mm 6 x cassetta divisorio 150x150 mm		20,00
			cassetto da 100					29,00
3			cassetto da 100			2 x divisorio fessurato L.612 mm 10 x divisorio in alluminio L.149 mm		17,00
			cassetto da 150					24,00
4	2000		631			Parete attrezzata 2 x pannello forato - 2 x mensola		184,00
5	2000		935			Parete attrezzata 6 x pannello forato		260,00
6	1723	300	30	50		Ripiano inferiore	7035	51,00
7					15	3 x gancio porta pinze e martelli 6 x gancio porta cacciaviti 6 x gancio singolo		40,00
8					20	1 x gancio porta pinze e martelli 6 x gancio porta cacciaviti 11 x gancio singolo 1 x gancio doppio 1 x gancio porta chiavi		65,00
9	S106-01041	Set 4 contenitori COMPAT misura 1 + 1 profilo 445 mm per pannelli forati						11,00
10	S106-02041	Set 3 contenitori COMPAT misura 2 + 1 profilo 445 mm per pannelli forati						13,00

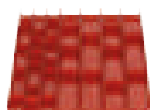

1



2



3

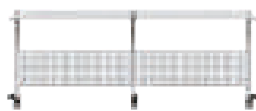

4

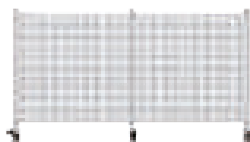

5



6

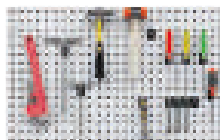

7



8



9



10



SISTEMI PER UTENSILI

I sistemi per lo stoccaggio e il trasporto degli utensili sono la soluzione ideale per alloggiare i diversi tipi di mandrini in modo ordinato, a portata di mano e sistemati in modo da essere visibili senza occupare spazio. Sono equipaggiati con boccole porta utensili stampate in materiale ABS

antiurto e i telai sono integrabili a carrelli e armadi. I carrelli sono dotati di 2 ruote girevoli con freno, 2 ruote fisse in poliuretano diametro 100 mm e mensola con gomma. Gli armadi sono disponibili nella versione con persiana e con porte battenti.



Carrelli



Armadi con persiana



Armadi con porte battenti

NOW

ARTICOLO	DIMENSIONI mm			KG	T	R				UTENSILI		RAL	PREZZO UNITARIO €
	Larghezza	Profondità	Altezza			Filese	Girevoli con freno	Diametro mm	Polluretano	N°	TIPOLOGIA		
S30-10101-704/07	1077	508	826	360	3	2	2	100	■	40	ISO-SK40	7035	545,00
A S30-10101-705/07	1077	508	826	360	3	2	2	100	■	25	ISO-SK50	7035	520,00
S30-10101-708/07	1077	508	826	360	3	2	2	100	■	40	HSK63	7035	595,00
1 ISO-SK40	Boccola con fissaggio al telaio con piastrina e vite												
ISO-SK50													
2 HSK63	Boccola con fissaggio al telaio tramite pulsante												

A {





1 {

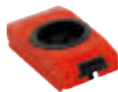

2 {



ARTICOLO	DIMENSIONI mm					UTENSILI		RAL	PREZZO UNITARIO €
	Lunghezza	Profondità	Altezza			N°	TIPOLOGIA		
S24-39200-404/07	1040	600	2000	4	40	156	ISO-SK40	7035	1.340,00
A S24-39200-405/07	1040	600	2000	4	40	96	ISO-SK50	7035	1.270,00
S24-39200-408/07	1040	600	2000	4	40	144	HSK63	7035	1.640,00
1 ISO-SK40	Boccola con fissaggio al telaio con piastrina e vite								
ISO-SK50									
2 HSK63	Boccola con fissaggio al telaio tramite pulsante								



A



1



2



Numero telai porta utensili



Portata telaio

Pronto per la spedizione entro 72 ore.
Articoli forniti montati ad eccezione delle boccole.

acquista su Store-Up.com

Armadio per utensili con porte battenti

NOW

SISTEMI NC

44

ARTICOLO	DIMENSIONI mm			KG	Portata telaio	UTENSILI		RAL	PREZZO UNITARIO €
	Leighezza	Profondità	Altezza			N°	TIPOLOGIA		
S24-32000-404/75	1026	555	2000	40	4	156	ISO-SK40	7035 7016	1.050,00
A S24-32000-405/75	1026	555	2000	40	4	96	ISO-SK50	7035 7016	970,00
S24-32000-408/75	1026	555	2000	40	4	144	HSK63	7035 7016	1.238,00
1	ISO-SK40	Boccola con fissaggio al telaio con piastrina e vite							
	ISO-SK50								
2	HSK63	Boccola con fissaggio al telaio tramite pulsante							

A



1

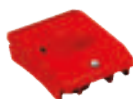

2



acquista su Store-Up.com





46

CARRELLI A PIANI

I carrelli a piani FAMEPLA sono ideali per il trasporto di materiale di qualsiasi genere. Costruiti in lamiera di acciaio, sono forniti con 2 ruote girevoli con freno e 2 ruote fisse in poliuretano.

La maniglia ergonomica in alluminio permette una presa sicura. Il carrello può contenere fino a 3 piani aggiuntivi di portata 100 kg ciascuno, fino a raggiungere una portata massima del carrello di 300 kg.

ARTICOLO	DIMENSIONI mm			KG	COMPONENTI					RAL	PREZZO UNITARIO €
	Larghezza	Profondità	Altezza			Fisse	Girevoli con freno	Diametro mm	Poliuretano		
A S79-60480/07	632/687	486	823	300	Maniglia frontale	2	2	100	■	7035	160.00
ACCESSORI											
1 S79-60028/07	626	480	35	100	Piano aggiuntivo regolabile				7035	43.00	



A



1



SCAFFALE PER ATHENA

Le strutture modulari per il contenimento di cassette serie **ATHENA** presentano guide zincate dalla portata di 50 kg a coppia. Gli scaffali zincati presentano due dimensioni in altezza (1100 mm e 2000 mm) e due diverse larghezze e profondità in base alle dimensioni dei contenitori.

I profili delle fiancate hanno un passo di 25 mm permettendo così una regolazione ottimale in altezza delle guide. Le strutture vanno accompagnate da crociere di irrigidimento e ancorate a terra mediante tasselli di fissaggio. La portata massima delle campate è di 600 kg ciascuna.



Le scaffalature sono disponibili in due altezze: 1100 mm e 2000 mm, ciascuna delle quali presenta due diverse combinazioni di larghezze e profondità, a seconda dei contenitori da inserire.

Con l'impiego di scaffali aggiuntivi è possibile collegare una nuova campata a quella esistente, risparmiando lo spazio e il costo di un montante.

CROCIERA DI IRRIGIDIMENTO

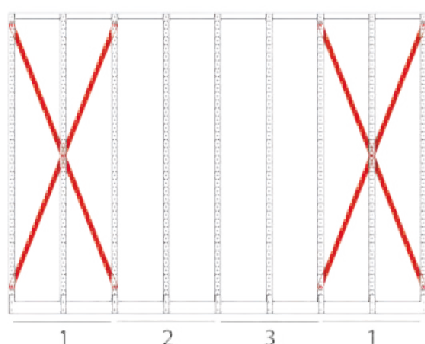

Ogni 3 campate è obbligatorio fissare almeno una crociera di irrigidimento per conferire maggiore stabilità alla struttura. In abbinamento alla crociera è necessario il kit di fissaggio a terra.

Profondità 400 mm

NOW

SCAFFALI

50

ARTICOLO	TIPO DI CAMPATA		DIMENSIONI mm			COMPONENTI	FINITURA	PREZZO UNITARIO €
	Base	Aggiuntiva	Larghezza	Profondità	Altezza			
A S74-24011-02	■		390	400	1100	2 fiancate fessurate 6 coppie guide 1 piano superiore 1 zoccolo inferiore	ZINCATO	186.00
		■	350	400	1100	1 fiancata fessurata 6 coppie guide 1 piano superiore 1 zoccolo inferiore	ZINCATO	144.00
B S74-24020-02	■		390	400	2000	2 fiancate fessurate 12 coppie guide 1 piano superiore 1 zoccolo inferiore	ZINCATO	274.00
		■	350	400	2000	1 fiancata fessurata 12 coppie guide 1 piano superiore 1 zoccolo inferiore	ZINCATO	226.00

A 

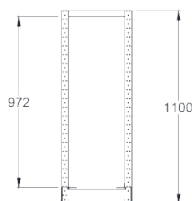

B 

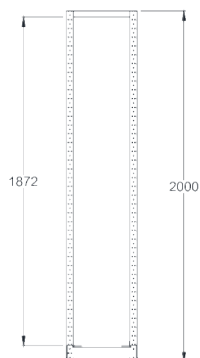

acquista su Store-Up.com

Cassetta 400 x 120 H mm Athena + accessori

NOW

ARTICOLO	DIMENSIONI mm			PARETI CHIUSE	FONDO CHIUSO	MANIGLIA CHIUSA	VOLUME Lt	GR.	RAL	QUANTITÀ CASSETTE		IMBALLO		PREZZO UNITARIO €
	Larghezza	Profondità	Altezza							Scaffale A	Scaffale B	Q.tà per conf.	Q.tà per pallet	
1 IM AT 4312A 5401	400	300	120	■	■	■	10	817	7048	6	12	8	160	6,37 <small>REPLAST</small>
2 S174-21440	Kit 3 coppie di guide zincate per scaffalature con profondità 400 mm													42,00
3 S74-21114	Crociera di rinforzo per scaffale h 1100 mm													24,00
S74-21204	Crociera di rinforzo per scaffale h 2000 mm													29,00
4 S06-00046	Kit fissaggio a terra con 2 tasselli in acciaio M10x110 con rondella													5,00



1



2



È obbligatorio ogni 3 campate fissare almeno una crociera di irrigidimento. In abbinamento alla crociera è necessario il kit di fissaggio a terra.

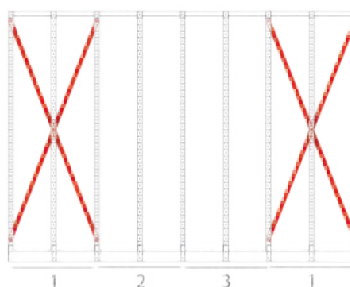

3



4

Profondità 400 mm

NOW

SCAFFALI

52

ARTICOLO	TIPO DI CAMPATA		DIMENSIONI mm			COMPONENTI	FINITURA	PREZZO UNITARIO €
	Base	Aggiuntiva	Larghezza	Profondità	Altezza			
A S74-24011-03	■		390	400	1100	2 fiancate fessurate 5 coppie guide 1 piano superiore 1 zoccolo inferiore	ZINCATO	173.00
		■	350	400	1100	1 fiancata fessurata 5 coppie guide 1 piano superiore 1 zoccolo inferiore	ZINCATO	132.00
B S74-24020-03	■		390	400	2000	2 fiancate fessurate 9 coppie guide 1 piano superiore 1 zoccolo inferiore	ZINCATO	237.00
		■	350	400	2000	1 fiancata fessurata 9 coppie guide 1 piano superiore 1 zoccolo inferiore	ZINCATO	188.00

A 

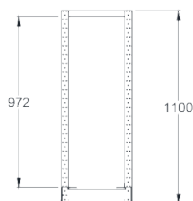

B 

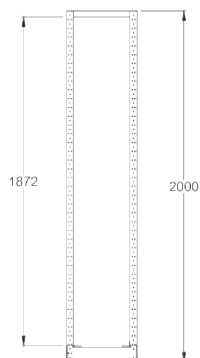

acquista su Store-Up.com

Cassetta 400 x 170 H mm Athena + accessori

NOW

ARTICOLO	DIMENSIONI mm			PARETI CHIUSE	FONDO CHIUSO	MANIGLIA CHIUSA	VOLUME Lt	GR.	RAL	QUANTITÀ CASSETTE		IMBALLO		PREZZO UNITARIO €
	Larghezza	Profondità	Altezza							Scaffale A	Scaffale B	Q.tà per conf.	Q.tà per pallet	
1 IM AT 4317A 5401	400	300	170	■	■	■	15	1089	7048	5	9	6	112	8.23 <small>REPLAST #</small>
2 S174-21440	Kit 3 coppie di guide zincate per scaffalature con profondità 400 mm													42.00
3 S74-21114	Crociera di rinforzo per scaffale h 1100 mm													24.00
S74-21204	Crociera di rinforzo per scaffale h 2000 mm													29.00
4 S06-00046	Kit fissaggio a terra con 2 tasselli in acciaio M10x110 con rondella													5.00

ACCESSORI

53



1



2



È obbligatorio ogni 3 campate fissare almeno una crociera di irrigidimento. In abbinamento alla crociera è necessario il kit di fissaggio a terra.

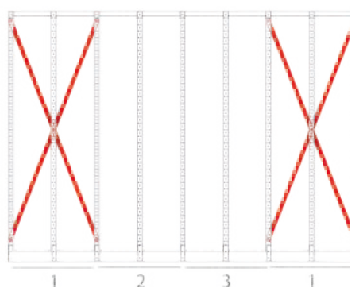

3



4

Profondità 400 mm

NOW

ARTICOLO	TIPO DI CAMPATA		DIMENSIONI mm			COMPONENTI	FINITURA	PREZZO UNITARIO €
	Base	Aggiuntiva	Larghezza	Profondità	Altezza			
A S74-24011-04	■		390	400	1100	2 fiancate fessurate 3 coppie guide 1 piano superiore 1 zoccolo inferiore	ZINCATO	148.00
		■	350	400	1100	1 fiancata fessurata 3 coppie guide 1 piano superiore 1 zoccolo inferiore	ZINCATO	106.00
B S74-24020-04	■		390	400	2000	2 fiancate fessurate 7 coppie guide 1 piano superiore 1 zoccolo inferiore	ZINCATO	212.00
		■	350	400	2000	1 fiancata fessurata 7 coppie guide 1 piano superiore 1 zoccolo inferiore	ZINCATO	163.00

A {

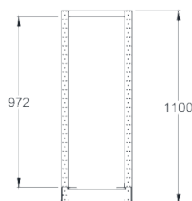
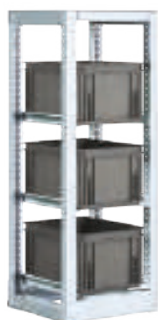

B {

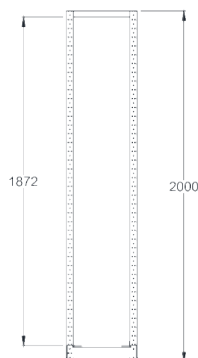

acquista su Store-Up.com

Cassetta 400 x 220 H mm Athena + accessori

NOW

ARTICOLO	DIMENSIONI mm			PARETI CHIUSE	FONDO CHIUSO	MANIGLIA CHIUSA	VOLUME Lt	GR.	RAL	QUANTITÀ CASSETTE		IMBALLO		PREZZO UNITARIO €
	Larghezza	Profondità	Altezza							Scaffale A	Scaffale B	Q.tà per conf.	Q.tà per pallet	
1 IM AT 4322A 5401	400	300	220	■	■	■	20	1342	7048	3	7	4	80	9,21 <small>REPLAST</small>
2 S174-21440	Kit 3 coppie di guide zincate per scaffalature con profondità 400 mm													42,00
3 S74-21114	Crociera di rinforzo per scaffale h 1100 mm													24,00
S74-21204	Crociera di rinforzo per scaffale h 2000 mm													29,00
4 S06-00046	Kit fissaggio a terra con 2 tasselli in acciaio M10x110 con rondella													5,00

ACCESSORI

55



1



2



È obbligatorio ogni 3 campate fissare almeno una crociera di irrigidimento. In abbinamento alla crociera è necessario il kit di fissaggio a terra.

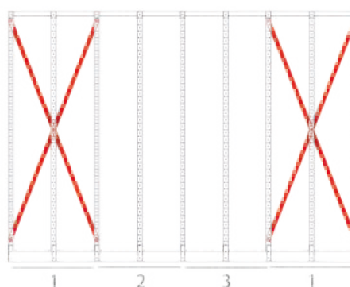

3



4

Profondità 400 mm

NOW

ARTICOLO	TIPO DI CAMPATA		DIMENSIONI mm			COMPONENTI	FINITURA	PREZZO UNITARIO €
	Base	Aggiuntiva	Larghezza	Profondità	Altezza			
A S74-24011-05	■		390	400	1100	2 fiancate fessurate 2 coppie guide 1 piano superiore 1 zoccolo inferiore	ZINCATO	136,00
		■	350	400	1100	1 fiancata fessurata 2 coppie guide 1 piano superiore 1 zoccolo inferiore	ZINCATO	94,00
B S74-24020-05	■		390	400	2000	2 fiancate fessurate 5 coppie guide 1 piano superiore 1 zoccolo inferiore	ZINCATO	187,00
		■	350	400	2000	1 fiancata fessurata 5 coppie guide 1 piano superiore 1 zoccolo inferiore	ZINCATO	138,00

A 

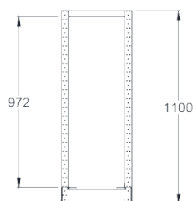

B 

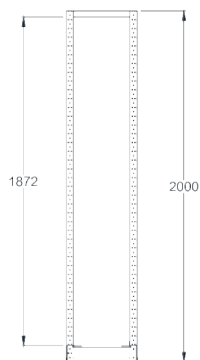

acquista su Store-Up.com

Cassetta 400 x 325 H mm Athena + accessori

NOW

ARTICOLO	DIMENSIONI mm			PARETI CHIUSE	FONDO CHIUSO	MANIGLIA CHIUSA	VOLUME Lt	GR.	RAL	QUANTITÀ CASSETTE		IMBALLO		PREZZO UNITARIO €
	Larghezza	Profondità	Altezza							Scaffale A	Scaffale B	Q.tà per conf.	Q.tà per pallet	
1 IM AT 4332A 5401	400	300	325	■	■	■	30	1935	7048	2	5	2	56	12,56 <small>REPLAST</small>
2 S174-21440	Kit 3 coppie di guide zincate per scaffalature con profondità 400 mm													42,00
3 S74-21114	Crociera di rinforzo per scaffale h 1100 mm													24,00
S74-21204	Crociera di rinforzo per scaffale h 2000 mm													29,00
4 S06-00046	Kit fissaggio a terra con 2 tasselli in acciaio M10x110 con rondella													5,00

ACCESSORI

57



1



2



È obbligatorio ogni 3 campate fissare almeno una crociera di irrigidimento. In abbinamento alla crociera è necessario il kit di fissaggio a terra.

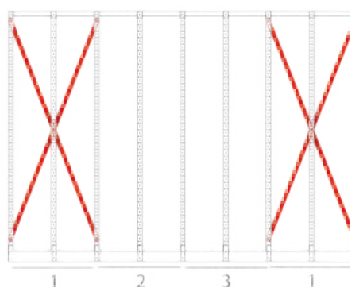

3



4

Profondità 600 mm

NOW

ARTICOLO	TIPO DI CAMPATA		DIMENSIONI mm			COMPONENTI	FINITURA	PREZZO UNITARIO €
	Base	Aggiuntiva	Larghezza	Profondità	Altezza			
A S74-26011-02	■		490	600	1100	2 fiancate fessurate 6 coppie guide 1 piano superiore 1 zoccolo inferiore	ZINCATO	216.00
		■	450	600	1100	1 fiancata fessurata 6 coppie guide 1 piano superiore 1 zoccolo inferiore	ZINCATO	172.00
B S74-26020-02	■		490	600	2000	2 fiancate fessurate 12 coppie guide 1 piano superiore 1 zoccolo inferiore	ZINCATO	322.00
		■	450	600	2000	1 fiancata fessurata 12 coppie guide 1 piano superiore 1 zoccolo inferiore	ZINCATO	271.00

A 

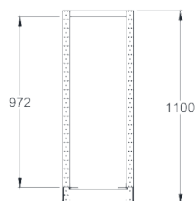

B 

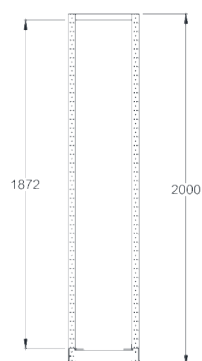

ARTICOLO	DIMENSIONI mm			PARETI CHIUSE	FONDO CHIUSO	MANIGLIA CHIUSA	VOLUME Lt	GR.	RAL	QUANTITÀ CASSETTE		IMBALLO		PREZZO UNITARIO €
	Larghezza	Profondità	Altezza							Scaffale A	Scaffale B	Q.tà per conf.	Q.tà per pallet	
1 IM AT 6412A 5401	600	400	120	■	■	■	20	1710	7048	6	12	4	80	11,01 <small>REPLAST</small>
2 S174-21660	Kit 3 coppie di guide zincate per scaffalature con profondità 600 mm													50,00
3 S74-21116	Crociera di rinforzo per scaffale h 1100 mm													24,00
S74-21206	Crociera di rinforzo per scaffale h 2000 mm													29,00
4 S06-00046	Kit fissaggio a terra con 2 tasselli in acciaio M10x110 con rondella													5,00



1



2

⚠ È obbligatorio ogni 3 campate fissare almeno una crociera di irrigidimento. In abbinamento alla crociera è necessario il kit di fissaggio a terra.

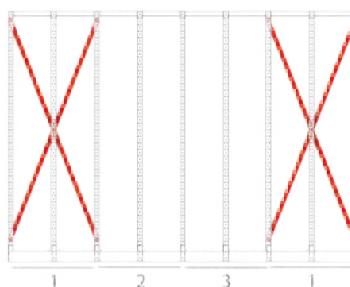

3



4

Profondità 600 mm



ARTICOLO	TIPO DI CAMPATA		DIMENSIONI mm			COMPONENTI	FINITURA	PREZZO UNITARIO €
	Base	Aggiuntiva	Larghezza	Profondità	Altezza			
A S74-26011-03	■		490	600	1100	2 fiancate fessurate 5 coppie guide 1 piano superiore 1 zoccolo inferiore	ZINCATO	201,00
		■	450	600	1100	1 fiancata fessurata 5 coppie guide 1 piano superiore 1 zoccolo inferiore	ZINCATO	157,00
B S74-26020-03	■		490	600	2000	2 fiancate fessurate 9 coppie guide 1 piano superiore 1 zoccolo inferiore	ZINCATO	276,00
		■	450	600	2000	1 fiancata fessurata 9 coppie guide 1 piano superiore 1 zoccolo inferiore	ZINCATO	225,00

A

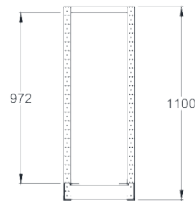

B

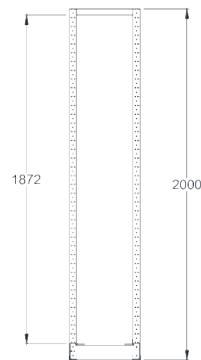

acquista su Store-Up.com

Cassetta 600 x 170 H mm Athena + accessori

NOW

ARTICOLO	DIMENSIONI mm			PARETI CHIUSE	FONDO CHIUSO	MANIGLIA CHIUSA	VOLUME Lt	GR.	RAL	QUANTITÀ CASSETTE		IMBALLO		PREZZO UNITARIO €
	Larghezza	Profondità	Altezza							Scaffale A	Scaffale B	Q.tà per conf.	Q.tà per pallet	
1 IM AT 6417A 5401	600	400	170	■	■	■	30	2230	7048	5	9	3	56	13,10 <small>REPLAST</small>
2 S174-21660	Kit 3 coppie di guide zincate per scaffalature con profondità 600 mm													50,00
3 S74-21116	Crociera di rinforzo per scaffale h 1100 mm													24,00
S74-21206	Crociera di rinforzo per scaffale h 2000 mm													29,00
4 S06-00046	Kit fissaggio a terra con 2 tasselli in acciaio M10x110 con rondella													5,00



1



2



È obbligatorio ogni 3 campate fissare almeno una crociera di irrigidimento. In abbinamento alla crociera è necessario il kit di fissaggio a terra.

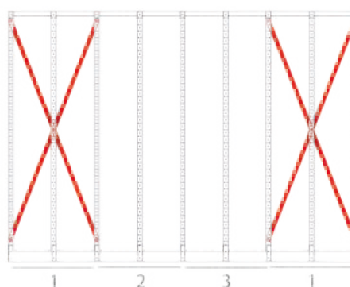

3



4

Profondità 600 mm

NOW

ARTICOLO	TIPO DI CAMPATA		DIMENSIONI mm			COMPONENTI	FINITURA	PREZZO UNITARIO €
	Base	Aggiuntiva	Larghezza	Profondità	Altezza			
A S74-26011-04	■		490	600	1100	2 fiancate fessurate 3 coppie guide 1 piano superiore 1 zoccolo inferiore	ZINCATO	170.00
		■	450	600	1100	1 fiancata fessurata 3 coppie guide 1 piano superiore 1 zoccolo inferiore	ZINCATO	126.00
B S74-26020-04	■		490	600	2000	2 fiancate fessurate 7 coppie guide 1 piano superiore 1 zoccolo inferiore	ZINCATO	244.00
		■	450	600	2000	1 fiancata fessurata 7 coppie guide 1 piano superiore 1 zoccolo inferiore	ZINCATO	194.00

A

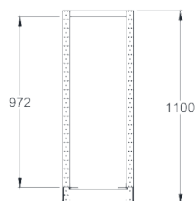

B

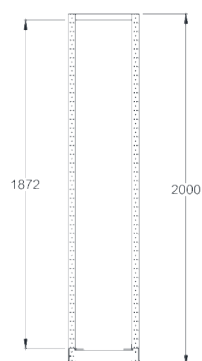

acquista su Store-Up.com

Cassetta 600 x 220 H mm Athena + accessori

NOW

ARTICOLO	DIMENSIONI mm			PARETI CHIUSE	FONDO CHIUSO	MANIGLIA CHIUSA	VOLUME Lt	GR.	RAL	QUANTITÀ CASSETTE		IMBALLO		PREZZO UNITARIO €
	Larghezza	Profondità	Altezza							Scaffale A	Scaffale B	Q.tà per conf.	Q.tà per pallet	
1 IM AT 6422A 5401	600	400	220	■	■	■	40	2702	7048	3	7	2	40	16,52 <small>REPLAST</small>
2 S174-21660	Kit 3 coppie di guide zincate per scaffalature con profondità 600 mm													50,00
3 S74-21116	Crociera di rinforzo per scaffale h 1100 mm													24,00
S74-21206	Crociera di rinforzo per scaffale h 2000 mm													29,00
4 S06-00046	Kit fissaggio a terra con 2 tasselli in acciaio M10x110 con rondella													5,00



1



2



È obbligatorio ogni 3 campate fissare almeno una crociera di irrigidimento. In abbinamento alla crociera è necessario il kit di fissaggio a terra.

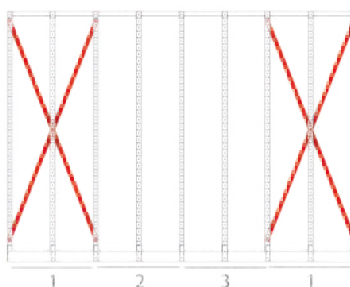

3



4

Profondità 600 mm

NOW

ARTICOLO	TIPO DI CAMPATA		DIMENSIONI mm			COMPONENTI	FINITURA	PREZZO UNITARIO €
	Base	Aggiuntiva	Larghezza	Profondità	Altezza			
A S74-26011-05	■		490	600	1100	2 fiancate fessurate 2 coppie guide 1 piano superiore 1 zoccolo inferiore	ZINCATO	154.00
		■	450	600	1100	1 fiancata fessurata 2 coppie guide 1 piano superiore 1 zoccolo inferiore	ZINCATO	110.00
B S74-26020-05	■		490	600	2000	2 fiancate fessurate 5 coppie guide 1 piano superiore 1 zoccolo inferiore	ZINCATO	214.00
		■	450	600	2000	1 fiancata fessurata 5 coppie guide 1 piano superiore 1 zoccolo inferiore	ZINCATO	163.00

A 

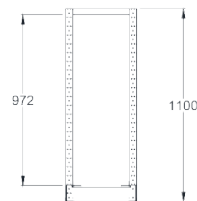

B 

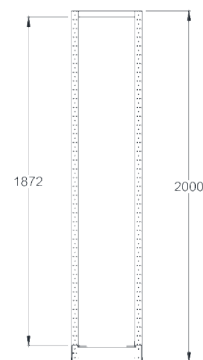

acquista su Store-Up.com

Cassetta 600 x 325 H mm Athena + accessori

NOW

ARTICOLO	DIMENSIONI mm			PARETI CHIUSE	FONDO CHIUSO	MANIGLIA CHIUSA	VOLUME Lt	GR.	RAL	QUANTITÀ CASSETTE		IMBALLO		PREZZO UNITARIO €
	Larghezza	Profondità	Altezza							Scaffale A	Scaffale B	Q.tà per conf.	Q.tà per pallet	
1 IM AT 6432A 5401	600	400	325	■	■	■	60	3313	7048	2	5	3	40	21,47 <small>REPLAST</small>
2 S174-21660	Kit 3 coppie di guide zincate per scaffalature con profondità 600 mm													50,00
3 S74-21116	Crociera di rinforzo per scaffale h 1100 mm													24,00
S74-21206	Crociera di rinforzo per scaffale h 2000 mm													29,00
4 S06-00046	Kit fissaggio a terra con 2 tasselli in acciaio M10x110 con rondella													5,00



1



2



È obbligatorio ogni 3 campate fissare almeno una crociera di irrigidimento. In abbinamento alla crociera è necessario il kit di fissaggio a terra.

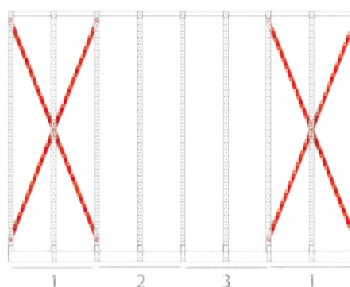

3



4

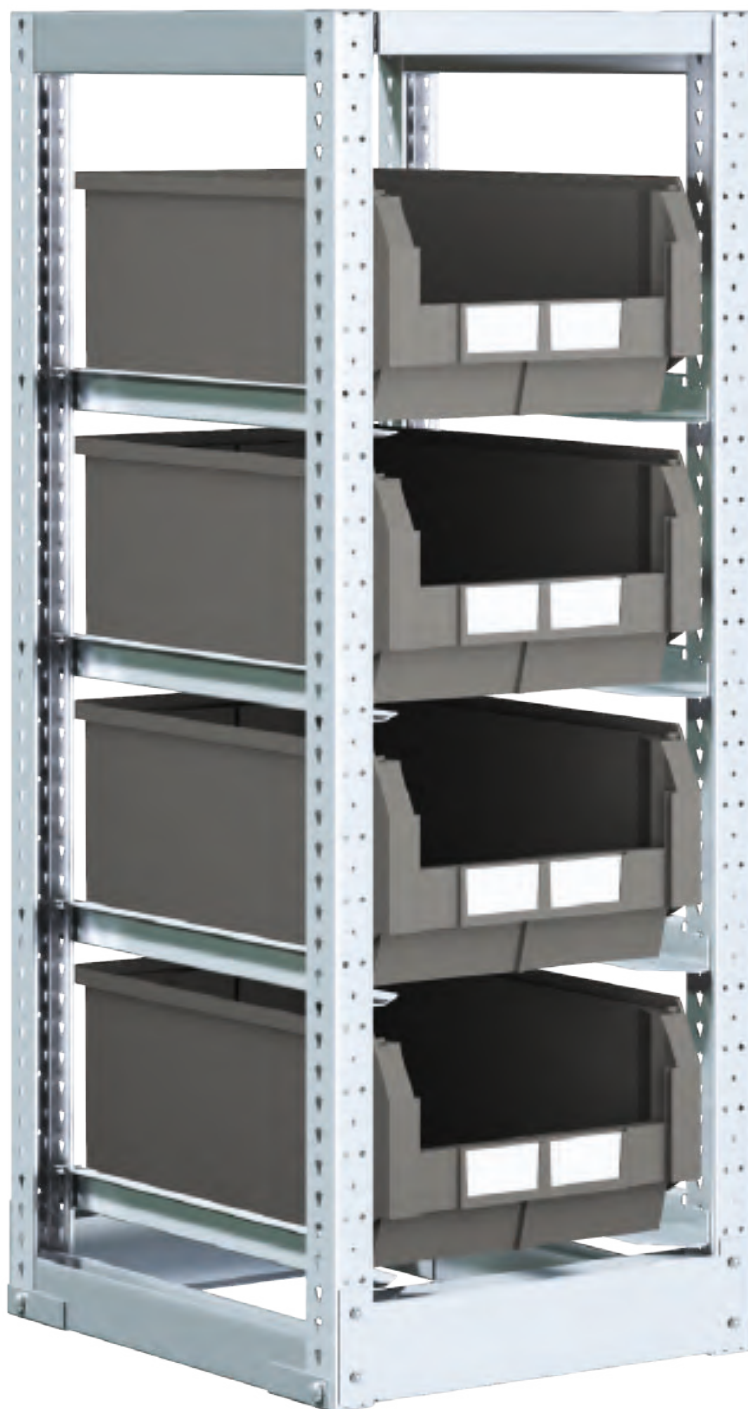

SCAFFALE PER COMPAT

Le strutture modulari per il contenimento dei contenitori serie **COMPAT** presentano guide zincate dalla portata di 50 kg a coppia. Gli scaffali zincati presentano due dimensioni in altezza (1100 mm e 2000 mm) e due diverse larghezze e profondità in base alle dimensioni dei contenitori.

I profili delle fiancate hanno un passo di 25 mm permettendo così una regolazione ottimale in altezza delle guide. Le strutture vanno accompagnate da crociere di irrigidimento e ancorate a terra mediante tasselli di fissaggio. La portata massima delle campate è di 600 kg ciascuna.



Le scaffalature sono disponibili in due altezze: 1100 mm e 2000 mm, ciascuna delle quali presenta due diverse combinazioni di larghezze e profondità, a seconda dei contenitori da inserire.

Con l'impiego di scaffali aggiuntivi è possibile collegare una nuova campata a quella esistente, risparmiando lo spazio e il costo di un montante.

CROCIERA DI IRRIGIDIMENTO

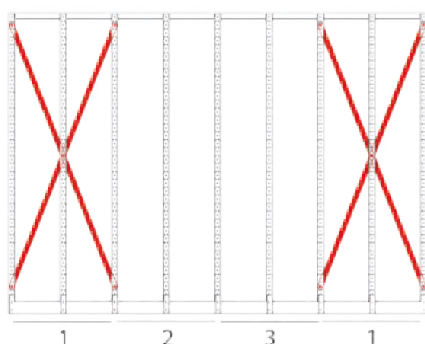

Ogni 3 campate è obbligatorio fissare almeno una crociera di irrigidimento per conferire maggiore stabilità alla struttura. In abbinamento alla crociera è necessario il kit di fissaggio a terra.

Profondità 350 mm



ARTICOLO	TIPO DI CAMPATA		DIMENSIONI mm			COMPONENTI	FINITURA	PREZZO UNITARIO €
	Base	Aggiuntiva	Larghezza	Profondità	Altezza			
A S74-23511-02	■		302	350	1100	2 fiancate fessurate 5 coppie guide 1 piano superiore 1 zoccolo inferiore	ZINCATO	168.00
		■	262	350	1100	1 fiancata fessurata 5 coppie guide 1 piano superiore 1 zoccolo inferiore	ZINCATO	139.00
B S74-23520-02	■		302	350	2000	2 fiancate fessurate 10 coppie guide 1 piano superiore 1 zoccolo inferiore	ZINCATO	265.00
		■	262	350	2000	1 fiancata fessurata 10 coppie guide 1 piano superiore 1 zoccolo inferiore	ZINCATO	213.00

A

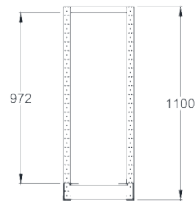

B

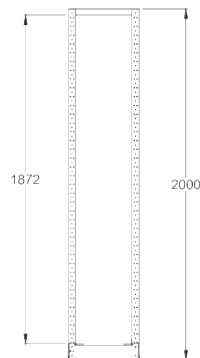

ARTICOLO	DIMENSIONI mm			FONDO NERVATO	VOLUME Lt	GR.	RAL	QUANTITÀ CASSETTE		IMBALLO		PREZZO UNITARIO €
	Larghezza	Profondità	Altezza					Scaffale A	Scaffale B	Qtà per conf.	Qtà per pallet	
1 IM CO C3A2 5401	200	350	145	■	9,4	625	7048	5	10	21	252	4,55 <small>REPLAST #</small>
2 S174-21335	Kit 3 coppie di guide zincate per scaffalature con profondità 350 mm											40,00
3 S74-21113	Crociera di rinforzo per scaffale h 1100 mm											24,00
S74-21203	Crociera di rinforzo per scaffale h 2000 mm											29,00
4 S06-00046	Kit fissaggio a terra con 2 tasselli in acciaio M10x110 con rondella											5,00



1



2



È obbligatorio ogni 3 campate fissare almeno una crociera di irrigidimento. In abbinamento alla crociera è necessario il kit di fissaggio a terra.

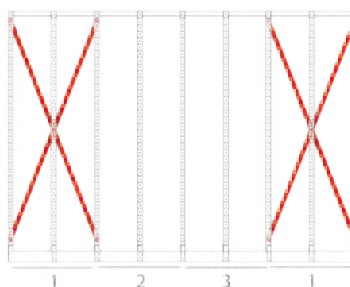

3



4

Profondità 350 mm



ARTICOLO	TIPO DI CAMPATA		DIMENSIONI mm			COMPONENTI	FINITURA	PREZZO UNITARIO €
	Base	Aggiuntiva	Larghezza	Profondità	Altezza			
A S74-23511-03	■		302	350	1100	2 fiancate fessurate 4 coppie guide 1 piano superiore 1 zoccolo inferiore	ZINCATO	170.00
		■	262	350	1100	2 fiancate fessurate 4 coppie guide 1 piano superiore 1 zoccolo inferiore	ZINCATO	125.00
B S74-23520-03	■		302	350	2000	2 fiancate fessurate 8 coppie guide 1 piano superiore 1 zoccolo inferiore	ZINCATO	238.00
		■	262	350	2000	1 fiancata fessurata 8 coppie guide 1 piano superiore 1 zoccolo inferiore	ZINCATO	186.00

A

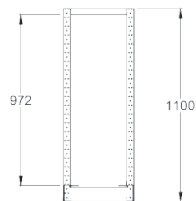

B

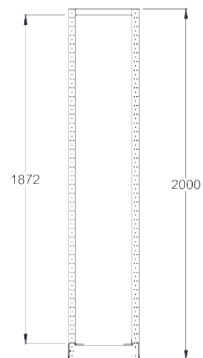

ARTICOLO	DIMENSIONI mm			FONDO NERVATO	VOLUME Lt	GR.	RAL	QUANTITÀ CASSETTE		IMBALLO		PREZZO UNITARIO €
	Larghezza	Profondità	Altezza					Scaffale A	Scaffale B	Qtà per conf.	Qtà per pallet	
1 IM CO C003 5401	200	350	200	■	12,5	819	7048	4	8	15	180	5,31 <small>REPLAST #</small>
2 S174-21335	Kit 3 coppie di guide zincate per scaffalature con profondità 350 mm											40,00
2 S74-21113	Crociera di rinforzo per scaffale h 1100 mm											24,00
2 S74-21203	Crociera di rinforzo per scaffale h 2000 mm											29,00
3 S06-00046	Kit fissaggio a terra con 2 tasselli in acciaio M10x110 con rondella											5,00



1

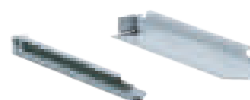

2



È obbligatorio ogni 3 campate fissare almeno una crociera di irrigidimento. In abbinamento alla crociera è necessario il kit di fissaggio a terra.

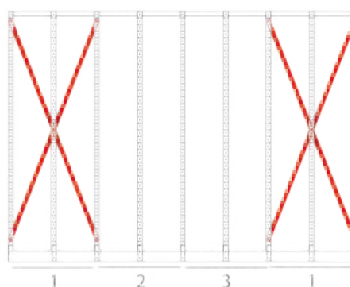

3



4



ARTICOLO	TIPO DI CAMPATA		DIMENSIONI mm			COMPONENTI	CASSETTE			FINITURA	PREZZO UNITARIO €	
								DIMENSIONI mm				
	Base	Aggiuntiva	Larghezza	Profondità	Altezza		Larghezza	Profondità	Altezza			
A S74-25011-03	■		402	500	1100	2 fiancate fessurate 4 coppie guide 1 piano superiore 1 zoccolo inferiore	4	300	500	200	ZINCATO	198.00
		■	462	500	1100	2 fiancate fessurate 4 coppie guide 1 piano superiore 1 zoccolo inferiore	4	300	500	200	ZINCATO	149.00
B S74-25020-03	■		402	500	2000	2 fiancate fessurate 8 coppie guide 1 piano superiore 1 zoccolo inferiore	8	300	500	200	ZINCATO	279.00
		■	462	500	2000	1 fiancata fessurata 8 coppie guide 1 piano superiore 1 zoccolo inferiore	8	300	500	200	ZINCATO	224.00

A

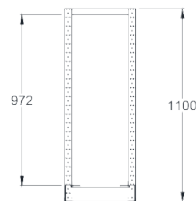

B

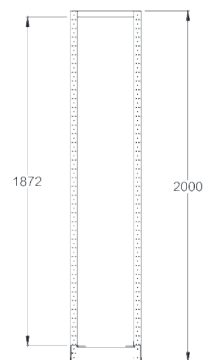

ARTICOLO	DIMENSIONI mm			FONDO NERVATO	VOLUME Lt	GR.	RAL	QUANTITÀ CASSETTE		IMBALLO		PREZZO UNITARIO €
	Larghezza	Profondità	Altezza					Scaffale A	Scaffale B	Q.tà per conf.	Q.tà per pallet	
1 IM CO C004 5401	300	500	200	■	28	1395	7048	4	8	10	80	10,44 <small>REPLAST #</small>
2 S174-21550	Kit 3 coppie di guide zincate per scaffalature con profondità 500 mm											50,00
3 S74-21115	Crociera di rinforzo per scaffale h 1100 mm											24,00
	S74-21205											Crociera di rinforzo per scaffale h 2000 mm
4 S06-00046	Kit fissaggio a terra con 2 tasselli in acciaio M10x110 con rondella											5,00



1



2



È obbligatorio ogni 3 campate fissare almeno una crociera di irrigidimento. In abbinamento alla crociera è necessario il kit di fissaggio a terra.

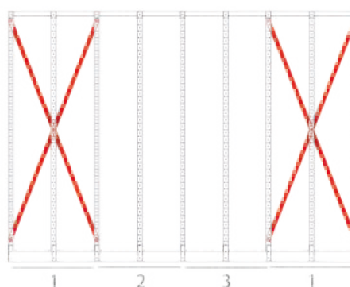

3



4

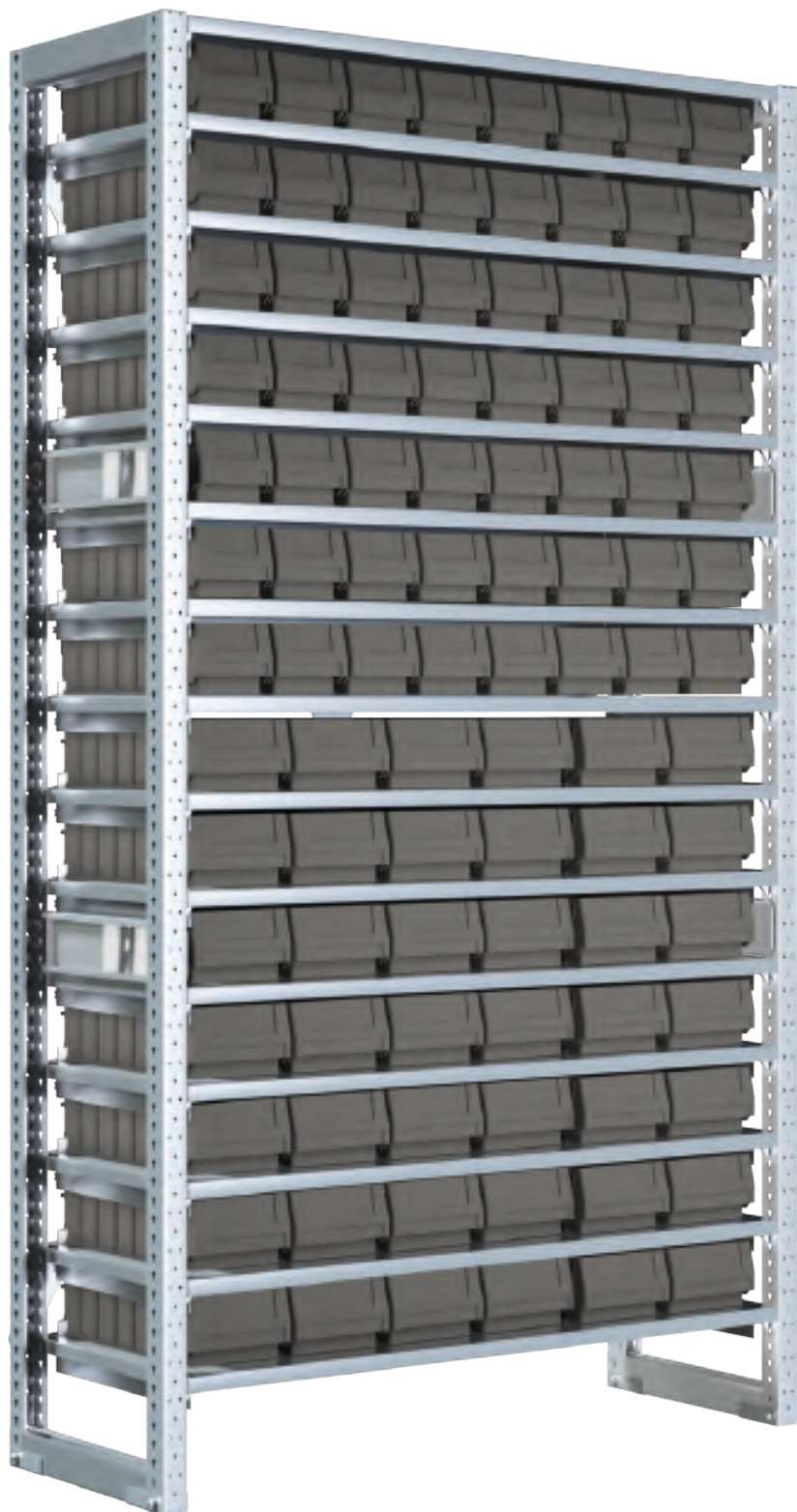

SCAFFALE PER RK

Le strutture modulari zincate per il contenimento dei contenitori serie **RK** presentano due profondità in base ai contenitori da alloggiare. Sono previsti 14 piani di carico con portata di 50 kg, ottenendo una portata complessiva della campata pari a 500 kg.

Le strutture di base sono comprese di crociere di irrigidimento e vanno ancorate a terra mediante tasselli di fissaggio.



Le scaffalature sono disponibili in due profondità 625 mm e 425 mm, a seconda dei contenitori da inserire.

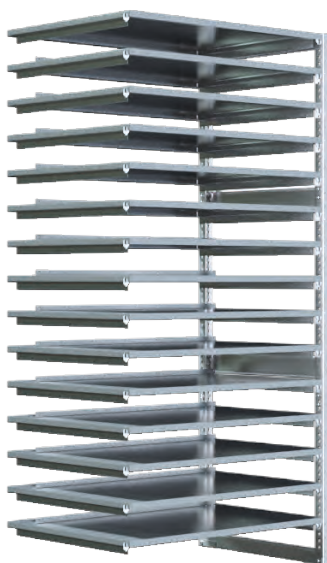

Con l'impiego di scaffali aggiuntivi è possibile collegare una nuova campata a quella esistente, risparmiando lo spazio e il costo di un montante.

CROCIERA DI IRRIGIDIMENTO

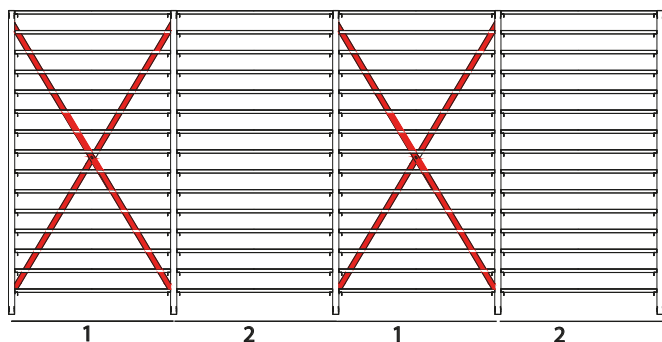

Ogni 2 campate è obbligatorio fissare almeno una crociera di irrigidimento per conferire maggiore stabilità alla struttura. In abbinamento alla crociera è necessario il kit di fissaggio a terra.

Profondità 425 mm

ARTICOLO	TIPO DI CAMPATA		DIMENSIONI mm			COMPONENTI	KG	FINITURA	PREZZO UNITARIO €
	Base	Aggiuntiva	Larghezza	Profondità	Altezza				
A S72-34020-01	■		1100	425	1997	2 fiancate fessurate 15 piani regolabili 14 fermi posteriori per piano 1 crociera di rinforzo	50	ZINCATO	500.00
		■	1060	425	1997	1 fiancata fessurata 15 piani regolabili 14 fermi posteriori per piano	50	ZINCATO	410.00

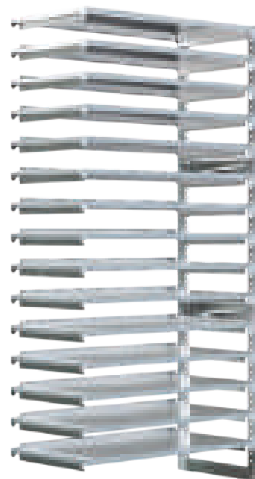
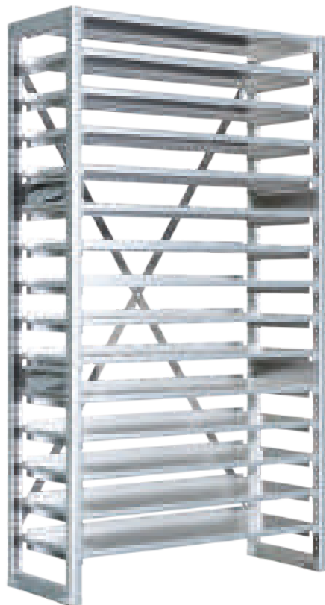

A

ARTICOLO	DIMENSIONI mm			FONDO LISCIO	QUANTITÀ RK PER PIANO	VOLUME Lt	GR.	RAL / FINITURA	IMBALLO		PREZZO UNITARIO €
	Larghezza	Profondità	Altezza						Q.tà per conf.	Q.tà per pallet	
1 IM RK 3012 5401	120	300	100	■	8	2	374	7048	32	512	3,68 <small>REPLAST</small>
2 IM RK 3016 5401	160	300	100	■	6	3	387	7048	24	384	4,05 <small>REPLAST</small>
3 IM RK 4012 5401	120	400	100	■	8	3	458	7048	32	384	4,11 <small>REPLAST</small>
4 IM RK 4016 5401	160	400	100	■	6	5	468	7048	24	288	4,48 <small>REPLAST</small>
5 IM RK 4024 5401	240	400	100		4	9	673	7048	16	192	5,66
6 IM RK S120 1099	Fermo posteriore zincato 120 mm										0,56
IM RK S160 1099	Fermo posteriore zincato 160 mm										0,56
7 S72-21302	Crociera di rinforzo per scaffale h 1997 mm										29,00
8 S06-00046	Kit fissaggio a terra con 2 tasselli in acciaio M10x110 con rondella										5,00

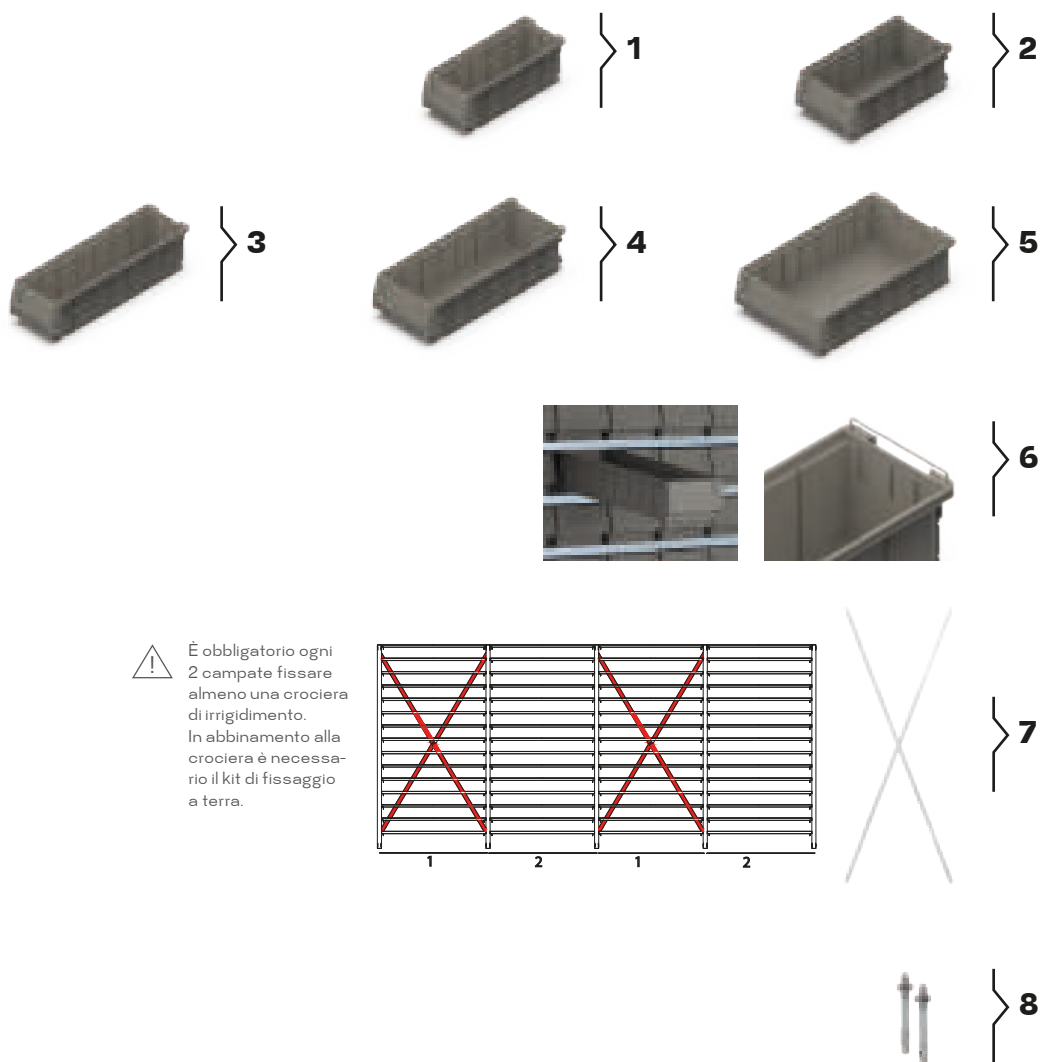

⚠ È obbligatorio ogni 2 campate fissare almeno una crociera di irrigidimento. In abbinamento alla crociera è necessario il kit di fissaggio a terra.

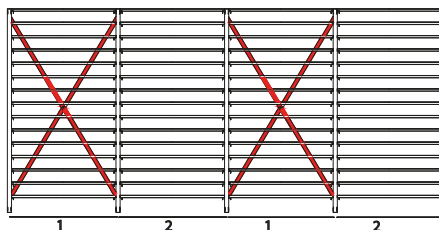

Profondità 625 mm

ARTICOLO	TIPO DI CAMPATA		DIMENSIONI mm			COMPONENTI	KG	FINITURA	PREZZO UNITARIO €
	Base	Aggiuntiva	Larghezza	Profondità	Altezza				
A S72-36020-01	■		1100	625	1997	2 fiancate fessurate 15 piani regolabili 15 profili di rinforzo uno per piano 14 fermi posteriori per piano 1 crociera di rinforzo	50	ZINCATO	605.00
		■	1060	625	1997	1 fiancata fessurata 15 piani regolabili 15 profili di rinforzo uno per piano 14 fermi posteriori per piano	50	ZINCATO	510.00



A

ARTICOLO	DIMENSIONI mm			FONDO LISCIO	QUANTITÀ RK PER PIANO	VOLUME Lt	GR.	RAL / FINITURA	IMBALLO		PREZZO UNITARIO €
	Larghezza	Profondità	Altezza						Q.tà per conf.	Q.tà per pallet	
1 IM RK 5012 5401	120	500	100	■	8	4	552	7048	32	256	4.62 <small>REPLAST</small>
2 IM RK 5016 5401	160	500	100	■	6	5,5	564	7048	24	192	4.80 <small>REPLAST</small>
3 IM RK 5024 5401	240	500	100	■	4	9	800	7048	16	128	6.32 <small>REPLAST</small>
4 IM RK 6016 5401	160	600	100	■	6	7	692	7048	24	192	5.18 <small>REPLAST</small>
5 IM RK S120 1099	Fermo posteriore zincato 120 mm										0.56
IM RK S160 1099	Fermo posteriore zincato 160 mm										0.56
6 S72-21302	Crociera di rinforzo per scaffale h 1997 mm										29.00
7 S06-00046	Kit fissaggio a terra con 2 tasselli in acciaio M10x110 con rondella										5.00

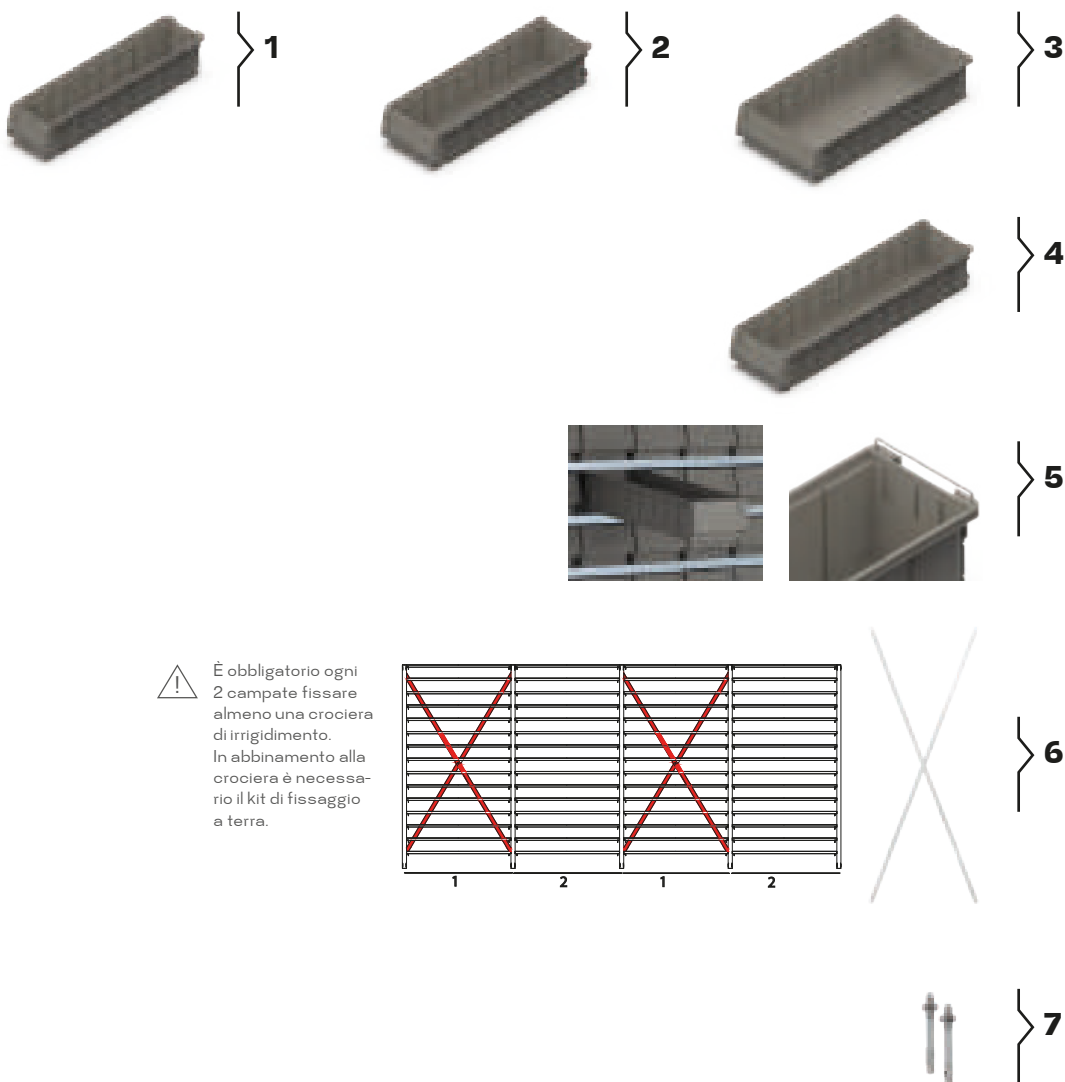

⚠ È obbligatorio ogni 2 campate fissare almeno una crociera di irrigidimento. In abbinamento alla crociera è necessario il kit di fissaggio a terra.

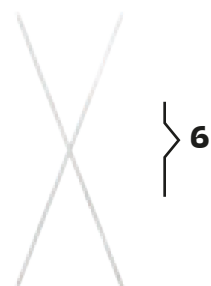
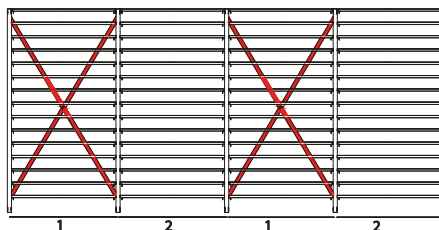



UNIBOX



Le cassetiere serie **UNIBOX** sono composte da una struttura in ABS di colore grigio e da cassette in polistirolo trasparente ad alta resistenza meccanica.

Disponibili in modelli diversi, per profondità ed altezza, hanno in comune la larghezza di 600 mm che permette di sovrapporli consentendo le più svariate combinazioni.

CASSETTI



I cassette, realizzati in polistirolo trasparente ad alta resistenza meccanica, sono alloggiati nell'apposito contenitore in ABS, predisposto per essere inserito negli scaffali e nei carrelli serie Unibox o fissato a parete con tasselli.

SOVRAPPOSIZIONE







Disponibili in modelli diversi per profondità ed altezza, le cassettiere serie Unibox hanno in comune la larghezza di 600 mm. Grazie a questa caratteristica si possono sovrapporre moduli della stessa profondità e di profondità decrescente consentendo le più svariate combinazioni.

APERTURA BASCULANTE





Dotate di una comoda apertura basculante le cassettiere serie Unibox offrono un ottimale accesso al prodotto.



ARTICOLO	DIMENSIONI			ACCESSORI INCLUSI	DIMENSIONI CASSETTO			RAL	IMBALLO		PREZZO UNITARIO €		
	Larghezza	Profondità	Altezza		Larghezza	Profondità	Altezza		Qtà per conf.	Qtà per pallet			
 A S99-60907	600	51	77	9	■	■	59	44	65	7035	1	468	13.00
 B S99-60607	600	91	112	6	■	■	87	66	100	7035	1	216	16.00
 C S99-60507	600	133	164	5	■	■	113	100	150	7035	1	120	22.00
 D S99-60407	600	170	206	4	■	■	142	130	194	7035	1	80	29.00
 E S99-60307	600	200	240	3	■	■	190	146	225	7035	1	56	36.00





A - 9 cassette

Pezzi per confezione / pallet	 1	 468
Dimensioni confezione	615 x 75 x 90 H mm	
Dimensioni pallet	1300 x 1000 x 1600 H mm	
	Etichetta e coprietichetta	



B - 6 cassette

Pezzi per confezione / pallet	 1	 216
Dimensioni confezione	615 x 110 x 125 H mm	
Dimensioni pallet	1300 x 1000 x 1600 H mm	
	Foglio di 6 etichette incluso	



C - 5 cassette

Pezzi per confezione / pallet	 1	 120
Dimensioni confezione	615 x 155 x 180 H mm	
Dimensioni pallet	1300 x 1000 x 2000 H mm	
	Foglio di 5 etichette incluso	

D - 4 cassette

Pezzi per confezione / pallet	 1	 80
Dimensioni confezione	615 x 185 x 220 H mm	
Dimensioni pallet	1300 x 1000 x 2000 H mm	
	Foglio di 4 etichette incluso	

E - 3 cassette

Pezzi per confezione / pallet	 1	 56
Dimensioni confezione	615 x 215 x 255 H mm	
Dimensioni pallet	1300 x 1000 x 2000 H mm	
	Foglio di 3 etichette incluso	

Pronto per la spedizione entro 72 ore.

acquista su Store-Up.com



ARTICOLO	LARGHEZZA	PROFONDITÀ	ALTEZZA	RAL	IMBALLO		PREZZO UNITARIO €
					Q.tà per conf.	Q.tà per pallet	
A S99-62157	600	25	1500	7035	1		40,00
B S99-62177	600	25	1750	7035	1		45,00
C S99-62197	600	25	1950	7035	1		50,00

A 

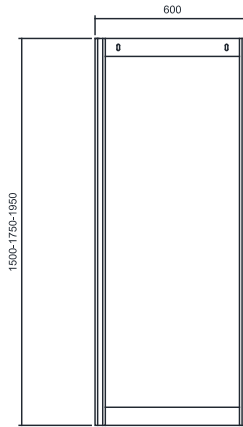

B 



C 



Pronto per la spedizione entro 72 ore.

Telaio con base

NOW

Profondità modulo 325 mm

	ARTICOLO	LARGHEZZA	PROFONDITÀ	ALTEZZA	RAL	IMBALLO		PREZZO UNITARIO €
						Q.tà per conf.	Q.tà per pallet	
A	S99-63157	600	325	1500	7035	1		80,00
B	S99-63177	600	325	1750	7035	1		85,00
C	S99-63197	600	325	1950	7035	1		90,00

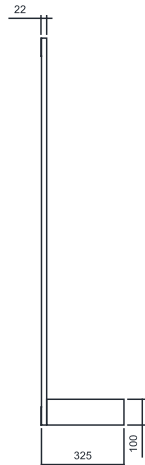
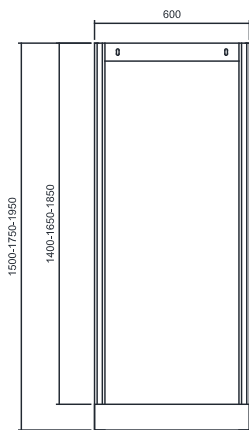

A



B



C

Profondità modulo 325 mm

ARTICOLO	LARGHEZZA	PROFONDITÀ	ALTEZZA	ACCESSORI INCLUSI	RAL	COMPONENTI		IMBALLO		PREZZO UNITARIO €
							ARTICOLO UNIBOX	Q.tà per conf.	Q.tà per pallet	
A S99-63177-03	600	325	1750	UNIBOX	7035	2	S99-60907	1		319,00
						3	S99-60607			
						3	S99-60507			
						2	S99-60407			
						1	S99-60307			
B S99-63197-01	600	325	1950	UNIBOX	7035	6	S99-60907	1		363,00
						9	S99-60607			
						1	S99-60507			
						1	S99-60407			
C S99-63197-03	600	325	1950	UNIBOX	7035	2	S99-60907	1		353,00
						3	S99-60607			
						3	S99-60507			
						3	S99-60407			
						1	S99-60307			
D S99-63197-05	600	325	1950	UNIBOX	7035	7	S99-60607	1		348,00
						4	S99-60507			
						2	S99-60407			

A 

B 

C 

D 

Pronto per la spedizione entro 72 ore.

ARTICOLO	LARGHEZZA	PROFONDITÀ	ALTEZZA	ACCESSORI INCLUSI	RAL	COMPONENTI		IMBALLO	PREZZO UNITARIO €	
							ARTICOLO UNIBOX			
A S99-64147-01	660	750	1365	UNIBOX MANIGLIA RUOTE	7035			300	1	660,00
						2	S99-60907			
						6	S99-60607			
						4	S99-60507			
						2	S99-60407			
B S99-64147-03	660	750	1365	UNIBOX MANIGLIA RUOTE	7035			300	1	660,00
						4	S99-60607			
						4	S99-60507			
						2	S99-60307			
C S99-64147-07	660	750	1365	UNIBOX MANIGLIA RUOTE	7035			300	1	650,00
						6	S99-60607			
						8	S99-60507			
D S99-64147-09	660	750	1365	UNIBOX MANIGLIA RUOTE	7035			300	1	628,00
						14	S99-60507			
E S99-64147-11	660	750	1365	UNIBOX MANIGLIA RUOTE	7035	20	S99-60607	300	1	640,00



A



B



C



D



E

Numero contenitori basculanti

FAMEPLA si riserva il diritto di modificare senza alcun preavviso le caratteristiche dei prodotti. I valori indicati sono nominali, con una tolleranza +/- 1% per le dimensioni, in funzione del materiale, e +/- 3% per il peso.

FAMEPLA
MORE THAN EFFICIENCY



ATHENA

Le cassette serie **ATHENA**, per varietà di materiali impiegati e dimensioni, trovano utilizzo in tutti i settori e rispondono in modo ottimale sia alle esigenze di stoccaggio che di distribuzione. Impilabili con e senza coperchio, sono conformi alle dimensioni degli euro-pallet.

Bordi e rinforzi sono stati studiati per conferire alle cassette una struttura tale da renderle resistenti ai carichi più pesanti. La diversa composizione di questi elementi consente svariate soluzioni e non preclude la possibilità di soluzioni personalizzate.

MANIGLIA

maniglia chiusa



PARETI

pareti chiuse



FONDI

fondo chiuso



fondo 800x600 mm
per accessori

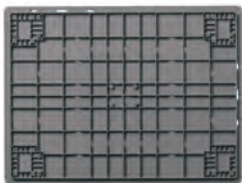

con traverse



con piedini



con ruote



COPERCHI

a cerniera

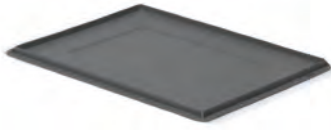

con maniglie



L'utilizzo del coperchio non preclude la possibilità di sovrapporre

ATHENA

90

GANCI DI CHIUSURA

Il coperchio delle cassette serie Athena nella versione a cerniera e con maniglie può essere chiuso con gancio di scorrimento in nylon.



chiusura con piombo



CASSETTE DIVISORIE



Le cassette divisorie offrono la possibilità di suddividere in modo razionale le cassette della serie Athena in due o più compartimenti a seconda della soluzione prescelta. È disponibile un pratico coperchio parapolvere realizzato in polistirolo trasparente, sollevabile grazie all'apposita presa.



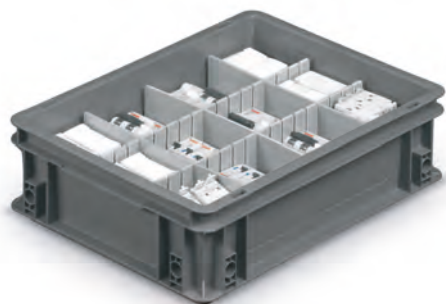

Per garantire ordine e protezione al materiale particolarmente delicato o che non deve venire a contatto con altri prodotti nella movimentazione e nello stoccaggio, è possibile suddividere le cassette mediante divisori a pettine.

Sono disponibili in 5 altezze; i divisori presentano delle fessurazioni con passo di 24 mm che permettono una razionale e svariata suddivisione dello spazio interno delle cassette a seconda delle necessità.

È possibile realizzare divisori a misura per soddisfare qualunque esigenza.

PIANO INTERMEDIO

Realizzato in plastica, il piano intermedio funge da separatore se la cassetta deve essere suddivisa in più layer. Le scanalature laterali sul coperchio ne facilitano la presa e il sollevamento.

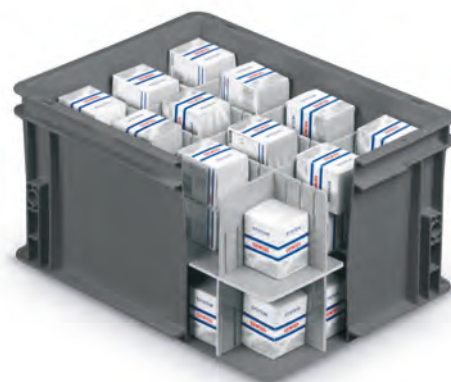
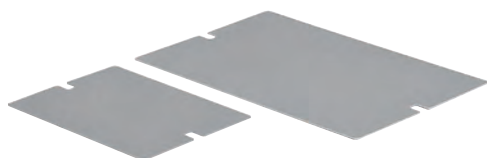

MOLLA PORTA DOCUMENTI

La molla porta documenti viene applicata a scatto sul lato lungo o sul lato corto delle cassette Athena con la funzione di bloccare bolle o altri documenti.



acquista su Store-Up.com

NOW

ATHENA

92



Pronto per la spedizione entro 72 ore.

FAMEPLA
MORE THAN EFFICIENCY

FAMEPLA si riserva il diritto di modificare senza alcun preavviso le caratteristiche dei prodotti. I valori indicati sono nominali, con una tolleranza +/- 1% per le dimensioni, in funzione del materiale, e +/- 3% per il peso.

ARTICOLO	PARETI		FONDO			MANIGLIE		GR.	IMBALLO		PREZZO UNITARIO €
	Chiuse	Forate	Chiuso	Forato	Rinforzato	Chiuse	Aperte		Qtà per conf.	Qtà per pallet	
A IM AT 2115A 5401	■		■			■		311	24	480	3.02 <small>REPLAST</small>



DATASHEET

A	
Passo di sovrapposizione	139 mm
H. utile impilate / con coperchio	135 mm
Dimensioni utili interne	158 x 109 x 146 H mm
Volume	3 L
Pezzi per confezione / pallet	24 480
Dimensioni confezione	620 x 420 x 448 H mm
Dimensioni pallet	1200 x 800 x 2246 H mm

A

Fondo liscio
Portata 15 kg



1



2



3



ARTICOLO	PARETI		FONDO			MANIGLIE		GR.	IMBALLO		PREZZO UNITARIO €
	Chiuse	Forate	Chiuso	Forato	Rinforzato	Chiuse	Aperte		Qtà per conf.	Qtà per pallet	
REPLAST A IM AT 3212A 5401	■		■			■		451	16	320	4,65
ACCESSORI											
REPLAST 1 IM AT 32HG 5401								150	10	2560	2,77
2 IM SPRING 0099									10		0,35
3 IM AT LOCK 8113									10		0,40

A

Passo di sovrapposizione	109 mm
H. utile impilate / con coperchio	105 mm / 107 mm
Dimensioni utili interne	259 x 160 x 116 H mm
Volume	5 L
Pezzi per confezione / pallet	📦 16 🚚 320
Dimensioni confezione	620 x 420 x 467 H mm
Dimensioni pallet	1200 x 800 x 2341 H mm

1

Coperchio incernierato	300 x 200 mm
Pezzi per confezione / dimensione	📦 10/300 x 200 x 100 mm
Pezzi per pallet / dimensione	🚚 2560/1200x800x1000 H mm

2

Molla blocco documenti	
Pezzi per confezione	📦 10

3

Coppia ganci di chiusura	
Pezzi per confezione	📦 10

Pronto per la spedizione entro 72 ore.

ARTICOLO	PARETI		FONDO			MANIGLIE		GR.	IMBALLO		PREZZO UNITARIO €
	Chiuse	Forate	Chiuso	Forato	Rinforzato	Chiuse	Aperte		Qtà per conf.	Qtà per pallet	
A IM AT 3217A 5401	■		■			■		644	12	224	4,95
ACCESSORI											
1 IM AT 32HG 5401								157	10	2560	2,77
2 IM SPRING 0099			Molla blocco documenti						10		0,35
3 IM AT LOCK 8113			Coppia ganci di chiusura						10		0,40

REPLAST

REPLAST



Fondo liscio
Portata 15 kg



A



1



2



3



DATASHEET

A

Passo di sovrapposizione	159 mm
H. utile impilate / con coperchio	155 mm / 157 mm
Dimensioni utili interne	259 x 160 x 166 H mm
Volume	7 L
Pezzi per confezione / pallet	📦 12 🚚 224
Dimensioni confezione	620 x 420 x 508 H mm
Dimensioni pallet	1200 x 800 x 2387 H mm

1

Coperchio incernierato	300 x 200 mm
Pezzi per confezione / dimensione	📦 10/300 x 200 x 100 mm
Pezzi per pallet / dimensione	🚚 2560/1200x800x1000 H mm

2

Molla blocco documenti	
Pezzi per confezione	📦 10

3

Coppia ganci di chiusura	
Pezzi per confezione	📦 10

ARTICOLO	PARETI		FONDO			MANIGLIE		GR.	IMBALLO		PREZZO UNITARIO €
	Chiuse	Forate	Chiuso	Forato	Rinforzato	Chiuse	Aperte		Q.tà per conf.	Q.tà per pallet	
REPLAST A IMAT 4305A5401	■		■			■		510	20	400	4,87



Fondo liscio
Portata 15 kg



A

Passo di sovrapposizione	44 mm
H. utile impilate / con coperchio	40 mm / 42 mm
Dimensioni utili interne	355 x 255 x 51 H mm
Volume	3,8 L
Pezzi per confezione / pallet	20 400
Dimensioni confezione	620 x 420 x 471 H mm
Dimensioni pallet	1200 x 800 x 2361 H mm

Pronto per la spedizione entro 72 ore.

	ARTICOLO	COPERCHIO SEPARATO	COPERCHIO INCERNIERATO	GR.	IMBALLO		PREZZO UNITARIO €
					Q.tà per conf.	Q.tà per pallet	
1	IM AT 43SE 5401	■		336	10	480	3,53 <small>REPLAST</small>
2	IM AT 43HG 5401		■	355	10	640	3,53 <small>REPLAST</small>
3	IM AT LOCK 8113	Coppia ganci di chiusura			10		0,40

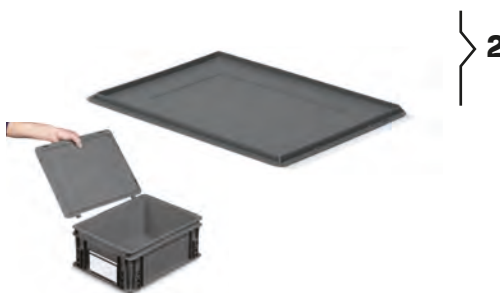

DATASHEET

1

Coperchio separato	400 x 300 mm
Pezzi per confez. / dimens.	10 / 400 x 300 x 100 H mm
Pezzi per pallet / dimens.	480 / 1200 x 800 x 1000 H mm

2

Coperchio incernierato	400 x 300 mm
Pezzi per confez. / dimens.	10 / 400 x 300 x 100 H mm
Pezzi per pallet / dimens.	640 / 1200 x 800 x 1000 H mm

3

Coppia ganci	
Pezzi per confezione	10

ARTICOLO	PARETI		FONDO			MANIGLIE		GR.	IMBALLO		PREZZO UNITARIO €
	Chiuse	Forate	Chiuso	Forato	Rinforzato	Chiuse	Aperte		Q.tà per conf.	Q.tà per pallet	
REPLAST A IMAT 4308A5401	■		■			■		540	14	280	5,61



Fondo liscio
Portata 15 kg



A

Passo di sovrapposizione	64 mm
H. utile impilate / con coperchio	60 mm / 62 mm
Dimensioni utili interne	355 x 255 x 71 H mm
Volume	6 L
Pezzi per confezione / pallet	14 280
Dimensioni confezione	620 x 420 x 479 H mm
Dimensioni pallet	1200 x 800 x 2401 H mm

Pronto per la spedizione entro 72 ore.

	ARTICOLO	COPERCHIO SEPARATO	COPERCHIO INCERNIERATO	GR.	IMBALLO		PREZZO UNITARIO €
					Q.tà per conf.	Q.tà per pallet	
1	IM AT 43SE 5401	■		336	10	480	3,53 <small>REPLAST</small>
2	IM AT 43HG 5401		■	355	10	640	3,53 <small>REPLAST</small>
3	IM SPRING 0099	Molla blocco documenti			10		0,35
4	IM AT LOCK 8113	Coppia ganci di chiusura			10		0,40

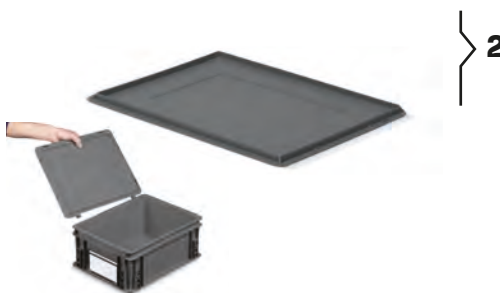

DATASHEET

1

Coperchio separato	400 x 300 mm
Pezzi per confez. / dimens.	10 / 400 x 300 x 100 H mm
Pezzi per pallet / dimens.	480 / 1200 x 800 x 1000 H mm

2

Coperchio incernierato	400 x 300 mm
Pezzi per confez. / dimens.	10 / 400 x 300 x 100 H mm
Pezzi per pallet / dimens.	640 / 1200 x 800 x 1000 H mm

3

Molla blocco documenti	
Pezzi per confezione	10

4

Coppia ganci di chiusura	
Pezzi per confezione	10

acquista su Store-Up.com

400 x 300 mm H 120 mm

NOW

ATHENA

100

ARTICOLO	PARETI		FONDO			MANIGLIE		GR.	IMBALLO		PREZZO UNITARIO €
	Chiuse	Forate	Chiuso	Forato	Rinforzato	Chiuse	Aperte		Q.tà per conf.	Q.tà per pallet	
REPLAST A IM AT 4312A 5401	■		■			■		817	8	160	6,37

A

Fondo liscio
Portata 15 kg



A

Passo di sovrapposizione	109 mm
H. utile impilate / con coperchio	105 mm / 107 mm
Dimensioni utili interne	355 x 255 x 116 H mm
Volume	10 L
Pezzi per confezione / pallet	8  160
Dimensioni confezione	620 x 420 x 467 H mm
Dimensioni pallet	1200 x 800 x 2341 H mm

DATASHEET

Pronto per la spedizione entro 72 ore.

FAMEPLA
MORE THAN EFFICIENCY

FAMEPLA si riserva il diritto di modificare senza alcun preavviso le caratteristiche dei prodotti. I valori indicati sono nominali, con una tolleranza +/- 1% per le dimensioni, in funzione del materiale, e +/- 3% per il peso.

	ARTICOLO	COPERCHIO SEPARATO	COPERCHIO INCERNIERATO	GR.	IMBALLO		PREZZO UNITARIO €
					Q.tà per conf.	Q.tà per pallet	
1	IM AT 43SE 5401	■		336	10	480	3,53 <small>REPLAST</small>
2	IM AT 43HG 5401		■	355	10	640	3,53 <small>REPLAST</small>
3	IM SPRING 0099	Molla blocco documenti			10		0,35
4	IM AT LOCK 8113	Coppia ganci di chiusura			10		0,40

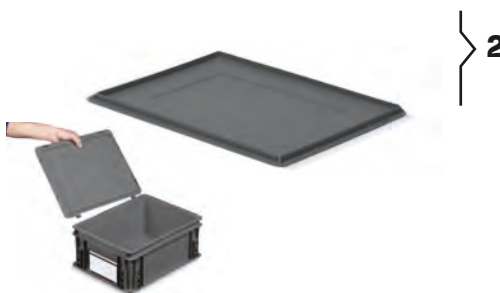

DATASHEET

1

Coperchio separato	400 x 300 mm
Pezzi per confez. / dimens.	10 / 400 x 300 x 100 H mm
Pezzi per pallet / dimens.	480 / 1200 x 800 x 1000 H mm

2

Coperchio incernierato	400 x 300 mm
Pezzi per confez. / dimens.	10 / 400 x 300 x 100 H mm
Pezzi per pallet / dimens.	640 / 1200 x 800 x 1000 H mm

3

Molla blocco documenti	
Pezzi per confezione	10

4

Coppia ganci di chiusura	
Pezzi per confezione	10

ARTICOLO	PARETI		FONDO			MANIGLIE		GR.	IMBALLO		PREZZO UNITARIO €
	Chiuse	Forate	Chiuso	Forato	Rinforzato	Chiuse	Aperte		Qtà per conf.	Qtà per pallet	
REPLAST A IM AT 4317A 5401	■		■			■		1089	6	112	8,23

A

Fondo liscio
Portata 15 kg



A

Passo di sovrapposizione	159 mm
H. utile impilate / con coperchio	155 mm / 157 mm
Dimensioni utili interne	355 x 255 x 166 H mm
Volume	15 L
Pezzi per confezione / pallet	📦 6 🚚 112
Dimensioni confezione	620 x 420 x 508 H mm
Dimensioni pallet	1200 x 800 x 2387 H mm

DATASHEET

Pronto per la spedizione entro 72 ore.

	ARTICOLO	COPERCHIO SEPARATO	COPERCHIO INCERNIERATO	GR.	IMBALLO		PREZZO UNITARIO €
					Q.tà per conf.	Q.tà per pallet	
1	IM AT 43SE 5401	■		336	10	480	3,53
2	IM AT 43HG 5401		■	355	10	640	3,53
3	IM SPRING 0099	Molla blocco documenti			10		0,35
4	IM AT LOCK 8113	Coppia ganci di chiusura			10		0,40
5	IM AT LH43 5107	Portaetichette			10		1,06
6	IM LB 14581 0425	Foglio A4 con 4 etichette			25		0,20

REPLAST

REPLAST



1

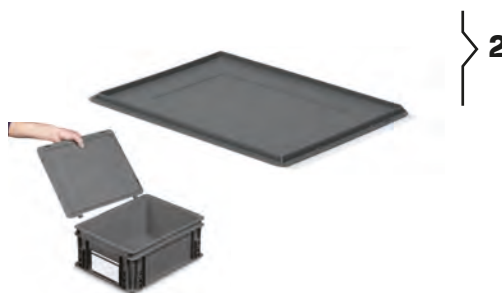

2



3



4

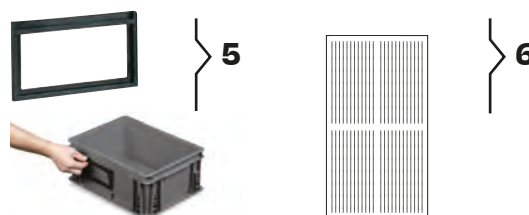

5

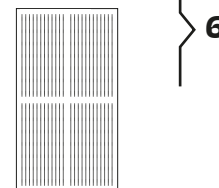

6

DATASHEET

	Coperchio separato	400 x 300 mm
1	Pezzi per confez. / dimens.	10 / 400 x 300 x 100 H mm
	Pezzi per pallet / dimens.	480 / 1200 x 800 x 1000 H mm
	Coperchio incernierato	400 x 300 mm
2	Pezzi per confez. / dimens.	10 / 400 x 300 x 100 H mm
	Pezzi per pallet / dimens.	640 / 1200 x 800 x 1000 H mm
	Molla blocco documenti	
3	Pezzi per confezione	10
	Coppia ganci di chiusura	
4	Pezzi per confezione	10
	Portaetichette	150 x 85 H mm
5	Pezzi per confezione	10
	Foglio A4 con 4 etichette	145 x 81 mm
6	Pezzi per confezione	25

ARTICOLO	PARETI		FONDO			MANIGLIE		GR.	IMBALLO		PREZZO UNITARIO €
	Chiuse	Forate	Chiuso	Forato	Rinforzato	Chiuse	Aperte		Qtà per conf.	Qtà per pallet	
REPLAST A IMAT 4322A 5401	■		■			■		1342	4	80	9,21

A

Fondo liscio
Portata 15 kg



A

Passo di sovrapposizione	209 mm
H. utile impilate / con coperchio	205 mm / 207 mm
Dimensioni utili interne	355 x 255 x 216 H mm
Volume	20 L
Pezzi per confezione / pallet	4 80
Dimensioni confezione	620 x 420 x 449 H mm
Dimensioni pallet	1200 x 800 x 2251 H mm

DATASHEET

Pronto per la spedizione entro 72 ore.

	ARTICOLO	COPERCHIO SEPARATO	COPERCHIO INCERNIERATO	GR.	IMBALLO		PREZZO UNITARIO €
					Q.tà per conf.	Q.tà per pallet	
1	IM AT 43SE 5401	■		336	10	480	3,53
2	IM AT 43HG 5401		■	355	10	640	3,53
3	IM SPRING 0099	Molla blocco documenti			10		0,35
4	IM AT LOCK 8113	Coppia ganci di chiusura			10		0,40
5	IM AT LH43 5107	Portaetichette			10		1,06
6	IM LB 14581 0425	Foglio A4 con 4 etichette			25		0,20

REPLAST

REPLAST



1

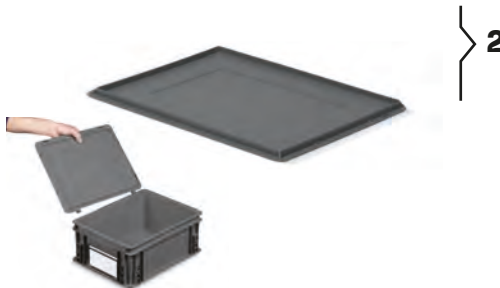

2



3



4

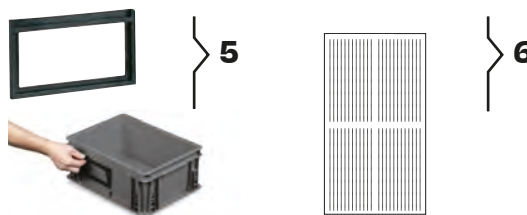

5

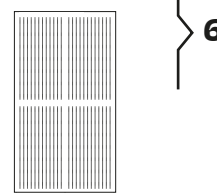

6

DATASHEET

	Coperchio separato	400 x 300 mm
1	Pezzi per confez. / dimens.	10 / 400 x 300 x 100 H mm
	Pezzi per pallet / dimens.	480 / 1200 x 800 x 1000 H mm
	Coperchio incernierato	400 x 300 mm
2	Pezzi per confez. / dimens.	10 / 400 x 300 x 100 H mm
	Pezzi per pallet / dimens.	640 / 1200 x 800 x 1000 H mm
	Molla blocco documenti	
3	Pezzi per confezione	10
	Coppia ganci di chiusura	
4	Pezzi per confezione	10
	Portaetichette	150 x 85 H mm
5	Pezzi per confezione	10
	Foglio A4 con 4 etichette	145 x 81 mm
6	Pezzi per confezione	25

ARTICOLO	PARETI		FONDO			MANIGLIE		GR.	IMBALLO		PREZZO UNITARIO €
	Chiuse	Forate	Chiuso	Forato	Rinforzato	Chiuse	Aperte		Q.tà per conf.	Q.tà per pallet	
REPLAST A IMAT 4332A5401	■		■			■		1935	2	56	12.56

A

Fondo liscio
Portata 15 kg



A

Passo di sovrapposizione	314 mm
H. utile impilate / con coperchio	310 mm / 312 mm
Dimensioni utili interne	355 x 255 x 321 H mm
Volume	30 L
Pezzi per confezione / pallet	📦 2 📦 56
Dimensioni confezione	620 x 420 x 345 H mm
Dimensioni pallet	1200 x 800 x 2359 H mm

DATASHEET

Pronto per la spedizione entro 72 ore.

	ARTICOLO	COPERCHIO SEPARATO	COPERCHIO INCERNIERATO	GR.	IMBALLO		PREZZO UNITARIO €
					Q.tà per conf.	Q.tà per pallet	
1	IM AT 43SE 5401	■		336	10	480	3,53 <small>REPLAST</small>
2	IM AT 43HG 5401		■	355	10	640	3,53 <small>REPLAST</small>
3	IM SPRING 0099	Molla blocco documenti			10		0,35
4	IM AT LOCK 8113	Coppia ganci di chiusura			10		0,40
5	IM AT LH43 5107	Portaetichette			10		1,06
6	IM LB 14581 0425	Foglio A4 con 4 etichette			25		0,20



1

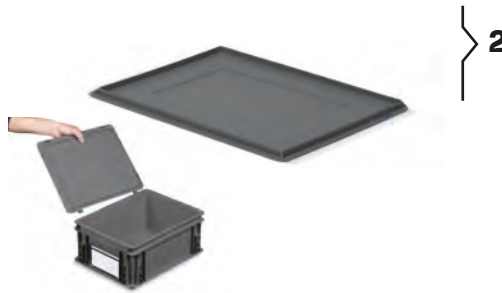

2



3



4

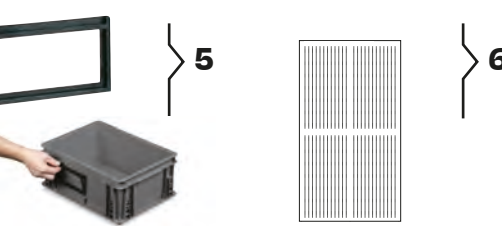

5

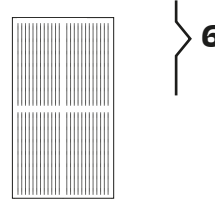

6



DATASHEET

	Coperchio separato	400 x 300 mm
1	Pezzi per confez. / dimens.	10 / 400 x 300 x 100 H mm
	Pezzi per pallet / dimens.	480 / 1200 x 800 x 1000 H mm
	Coperchio incernierato	400 x 300 mm
2	Pezzi per confez. / dimens.	10 / 400 x 300 x 100 H mm
	Pezzi per pallet / dimens.	640 / 1200 x 800 x 1000 H mm
	Molla blocco documenti	
3	Pezzi per confezione	10
	Coppia ganci di chiusura	
4	Pezzi per confezione	10
	Portaetichette	150 x 85 H mm
5	Pezzi per confezione	10
	Foglio A4 con 4 etichette	145 x 81 mm
6	Pezzi per confezione	25

NOW

ATHENA

108

ARTICOLO	1 PARTIZIONE	2 PARTIZIONI	4 PARTIZIONI	GR.	IMBALLO		PREZZO UNITARIO €
					Qtà per conf.	Qtà per pallet	
REPLAST  1 IM AT 43S1 5407	■				230	20 320	3,14
REPLAST  2 IM AT 43S2 5407		■			246	20 320	3,41
REPLAST  3 IM AT 43S4 5407			■		272	20 320	3,73
4 IM AT LID4 6896	Coperchio trasparente				118	20	3,15

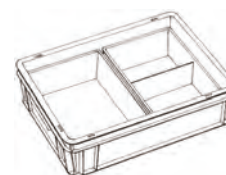
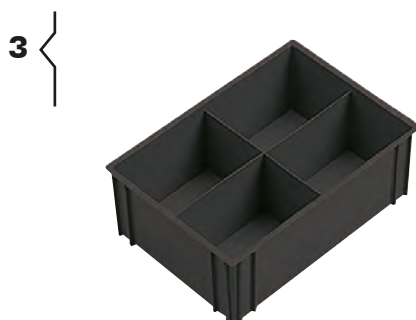
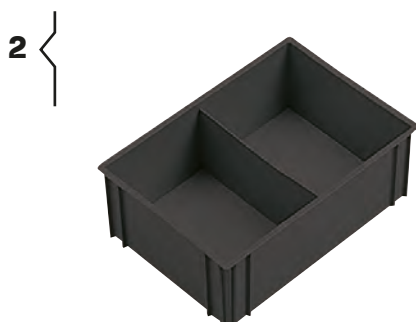
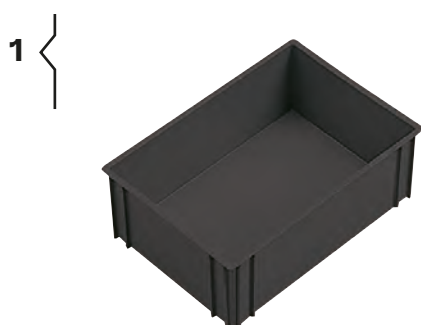

Suddivisione con 1 e 2 scomparti

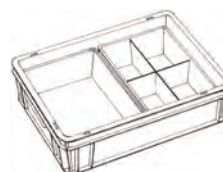



Suddivisione con 1 e 4 scomparti





Suddivisione con 2 e 4 scomparti



1

Cassetta divisoria 1 partizione	256 x 178 x 90 H mm	
Pezzi per confezione / pallet	 20	 320
Dimensioni confezione	565 x 375 x 460 H mm	
Dimensioni pallet	1200 x 800 x 1990 H mm	

2

Cassetta divisoria 2 partizioni	256 x 178 x 90 H mm	
Pezzi per confezione / pallet	 20	 320
Dimensioni confezione	565 x 375 x 460 H mm	
Dimensioni pallet	1200 x 800 x 1990 H mm	

3

Cassetta divisoria 4 partizioni	256 x 178 x 90 H mm	
Pezzi per confezione / pallet	 20	 320
Dimensioni confezione	565 x 375 x 460 H mm	
Dimensioni pallet	1200 x 800 x 1990 H mm	

4

Coperchio trasparente in polistirolo		
Pezzi per confezione / pallet	 20	
Dimensioni confezione	265 x 195 x 180 H mm	

DATASHEET

Pronto per la spedizione entro 72 ore.

400 x 300 mm

NOW

	ARTICOLO	H 45	H 70	H 90	H 120	H 180	H 220	IMBALLO		PREZZO UNITARIO €
								Q.tà per conf.	Q.tà per pallet	
1	IM DI 2554524 6801	■						10		1,30
	IM DI 3554524 6801	■						10		1,39
2	IM DI 2557024 6801		■					10		1,46
	IM DI 3557024 6801		■					10		1,65
3	IM DI 2559024 6801			■				10		1,65
	IM DI 3559024 6801			■				10		1,95
4	IM DI 2551224 6801				■			10		2,07
	IM DI 3551224 6801				■			10		2,47
5	IM DI 2551824 6801					■		10		2,66
	IM DI 3551824 6801					■		10		3,28
6	IM DI 2552224 6801						■	10		3,24
	IM DI 3552224 6801						■	10		4,00
7	IM DI 43SHT 5101							10		3,94

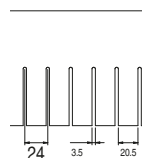

6801

Passo 24 mm

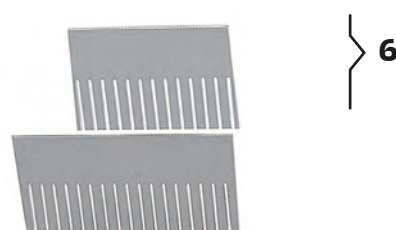
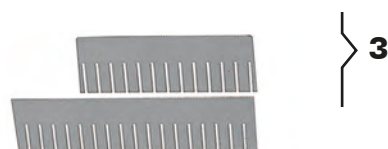

DATASHEET

1	Divisorio a pettine 255 x 45 H mm per cassetta 400 x 300 x 75 H mm	10 pezzi
	Divisorio a pettine 355 x 45 H mm per cassetta 400 x 300 x 75 H mm	10 pezzi
2	Divisorio a pettine 255 x 70 H mm per cassetta 400 x 300 x 120 H mm	10 pezzi
	Divisorio a pettine 355 x 70 H mm per cassetta 400 x 300 x 120 H mm	10 pezzi
3	Divisorio a pettine 255 x 90 H mm per cassetta 400 x 300 x 120 H mm	10 pezzi
	Divisorio a pettine 355 x 90 H mm per cassetta 400 x 300 x 120 H mm	10 pezzi
4	Divisorio a pettine 255 x 120 H mm per cassetta 400 x 300 x 170 H mm	10 pezzi
	Divisorio a pettine 355 x 120 H mm per cassetta 400 x 300 x 170 H mm	10 pezzi
5	Divisorio a pettine 255 x 180 H mm per cassetta 400 x 300 x 220 H mm	10 pezzi
	Divisorio a pettine 355 x 180 H mm per cassetta 400 x 300 x 220 H mm	10 pezzi
6	Divisorio a pettine 255 x 220 H mm per cassetta 400 x 300 x 270 H mm	10 pezzi
	Divisorio a pettine 355 x 220 H mm per cassetta 400 x 300 x 270 H mm	10 pezzi
7	Piano intermedio divisorio 355 x 255 mm	10 pezzi

FAMEPLA si riserva il diritto di modificare senza alcun preavviso le caratteristiche dei prodotti. I valori indicati sono nominali, con una tolleranza +/- 1% per le dimensioni, in funzione del materiale, e +/- 3% per il peso.

FAMEPLA
MORE THAN EFFICIENCY

ARTICOLO	PARETI		FONDO			MANIGLIE		GR.	IMBALLO		PREZZO UNITARIO €
	Chiuse	Forate	Chiuso	Forato	Rinforzato	Chiuse	Aperte		Qtà per conf.	Qtà per pallet	
REPLAST ✓ IMAT6408A5401	■		■			■		1371	7	140	8,94



Fondo liscio
Portata 20 kg



A

Passo di sovrapposizione	64 mm
H. utile impilate / con coperchio	60 mm / 62 mm
Dimensioni utili interne	555 x 355 x 71 H mm
Volume	10 L
Pezzi per confezione / pallet	📦 7 🚚 140
Dimensioni confezione	620 x 420 x 479 H mm
Dimensioni pallet	1200 x 800 x 2401 H mm

Pronto per la spedizione entro 72 ore.

	ARTICOLO	COPERCHIO SEPARATO	COPERCHIO INCERNIERATO	GR.	IMBALLO		PREZZO UNITARIO €
					Q.tà per conf.	Q.tà per pallet	
1	IM AT 64SE 5401	■		752	10	240	7,02 <small>REPLAST</small>
2	IM AT 64HG 5401		■	732	10	320	7,02 <small>REPLAST</small>
3	IM SPRING 0099	Molla blocco documenti			10		0,35
4	IM AT LOOK 8113	Coppia ganci di chiusura			10		0,40

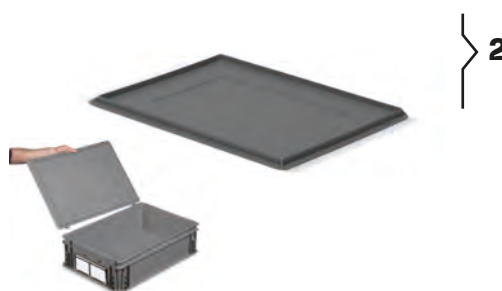

DATASHEET

1	
Coperchio separato	600 x 400 mm
Pezzi per confez. / dimens.	10 / 600 x 400 x 100 H mm
Pezzi per pallet / dimens.	240 / 1200 x 800 x 1000 H mm
2	
Coperchio incernierato	600 x 400 mm
Pezzi per confez. / dimens.	10 / 600 x 400 x 100 H mm
Pezzi per pallet / dimens.	320 / 1200 x 800 x 1000 H mm
3	
Molla blocco documenti	
Pezzi per confezione	10
4	
Coppia ganci di chiusura	
Pezzi per confezione	10

ARTICOLO	PARETI		FONDO			MANIGLIE		GR.	IMBALLO		PREZZO UNITARIO €
	Chiuse	Forate	Chiuso	Forato	Rinforzato	Chiuse	Aperte		Qtà per conf.	Qtà per pallet	
REPLAST A IM AT 6412A 5401	■		■			■		1710	4	80	11,01



Fondo liscio
Portata 20 kg



A

Passo di sovrapposizione	109 mm
H. utile impilate / con coperchio	105 mm / 107 mm
Dimensioni utili interne	555 x 355 x 116 H mm
Volume	20 L
Pezzi per confezione / pallet	4 80
Dimensioni confezione	620 x 420 x 467 H mm
Dimensioni pallet	1200 x 800 x 2341 H mm

Pronto per la spedizione entro 72 ore.

	ARTICOLO	COPERCHIO SEPARATO	COPERCHIO INCERNIERATO	GR.	IMBALLO		PREZZO UNITARIO €
					Q.tà per conf.	Q.tà per pallet	
1	IM AT 64SE 5401	■		752	10	240	7,02 <small>REPLAST</small>
2	IM AT 64HG 5401		■	732	10	320	7,02 <small>REPLAST</small>
3	IM SPRING 0099	Molla blocco documenti			10		0,35
4	IM AT LOOK 8113	Coppia ganci di chiusura			10		0,40

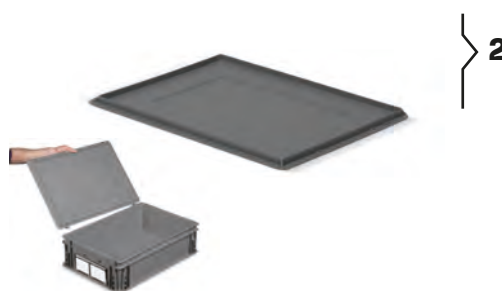

DATASHEET

1

Coperchio separato	600 x 400 mm
Pezzi per confez. / dimens.	10 / 600 x 400 x 100 H mm
Pezzi per pallet / dimens.	240 / 1200 x 800 x 1000 H mm

2

Coperchio incernierato	600 x 400 mm
Pezzi per confez. / dimens.	10 / 600 x 400 x 100 H mm
Pezzi per pallet / dimens.	320 / 1200 x 800 x 1000 H mm

3

Molla blocco documenti	
Pezzi per confezione	10

4

Coppia ganci di chiusura	
Pezzi per confezione	10

ARTICOLO	PARETI		FONDO			MANIGLIE		GR.	IMBALLO		PREZZO UNITARIO €
	Chiuse	Forate	Chiuso	Forato	Rinforzato	Chiuse	Aperte		Qtà per conf.	Qtà per pallet	
REPLAST A IM AT6417A 5401	■		■			■		2230	3	56	13,10

A

Fondo liscio
Portata 20 kg



A

Passo di sovrapposizione	159 mm
H. utile impilate / con coperchio	155 mm / 157 mm
Dimensioni utili interne	555 x 355 x 166 H mm
Volume	30 L
Pezzi per confezione / pallet	3 56
Dimensioni confezione	620 x 420 x 508 H mm
Dimensioni pallet	1200 x 800 x 2387 H mm

DATASHEET

Pronto per la spedizione entro 72 ore.

ARTICOLO	COPERCHIO SEPARATO	COPERCHIO INCERNIERATO	GR.	IMBALLO		PREZZO UNITARIO €
				Q.tà per conf.	Q.tà per pallet	
1 IM AT 64SE 5401	■		752	10	240	7,02 <small>REPLAST</small>
2 IM AT 64HG 5401		■	732	10	320	7,02 <small>REPLAST</small>
3 IM SPRING 0099	Molla blocco documenti			10		0,35
4 IM AT LOOK 8113	Coppia ganci di chiusura			10		0,40
5 IM AT LH64 5107	Portaetichette			10		1,19
6 IM LB 21081 0325	Foglio A4 con 3 etichette			25		0,29

DATASHEET

Coperchio separato	600 x 400 mm
1 Pezzi per confez. / dimens.	10 / 400 x 30 x 100 H mm
Pezzi per pallet / dimens.	240 / 1200 x 800 x 1000 H mm
Coperchio incernierato	600 x 400 mm
2 Pezzi per confez. / dimens.	10 / 400 x 300 x 100 H mm
Pezzi per pallet / dimens.	320 / 1200 x 800 x 1000 H mm
3 Molla blocco documenti	
Pezzi per confezione	10
4 Coppia ganci di chiusura	
Pezzi per confezione	10
5 Portaetichette	215 x 85 H mm
Pezzi per confezione	10
6 Foglio A4 con 3 etichette	210 x 81 H mm
Pezzi per confezione	25

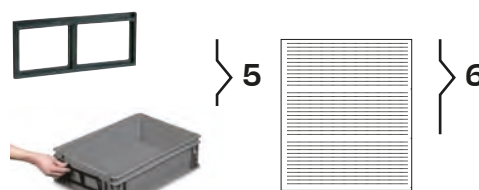
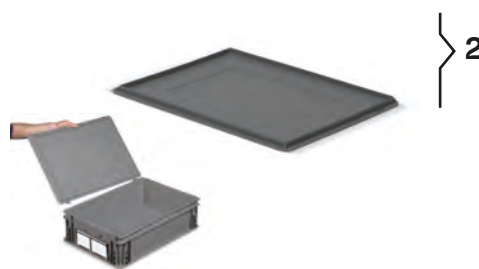

ARTICOLO	PARETI		FONDO			MANIGLIE		GR.	IMBALLO		PREZZO UNITARIO €
	Chiuse	Forate	Chiuso	Forato	Rinforzato	Chiuse	Aperte		Qtà per conf.	Qtà per pallet	
REPLAST A IM AT6422A 5401	■		■			■		2702	2	40	16,52

A

Fondo liscio
Portata 20 kg



A

Passo di sovrapposizione	209 mm
H. utile impilate / con coperchio	205 mm / 207 mm
Dimensioni utili interne	555 x 355 x 216 H mm
Volume	40 L
Pezzi per confezione / pallet	📦 2 📦 40
Dimensioni confezione	620 x 420 x 449 H mm
Dimensioni pallet	1200 x 800 x 2251 H mm

DATASHEET

Pronto per la spedizione entro 72 ore.

	ARTICOLO	COPERCHIO SEPARATO	COPERCHIO INCERNIERATO	GR.	IMBALLO		PREZZO UNITARIO €	
					Q.tà per conf.	Q.tà per pallet		
1	IM AT 64SE 5401	■		752	10	240	7,02	REPLAST ✓
2	IM AT 64HG 5401		■	732	10	320	7,02	REPLAST ✓
3	IM SPRING 0099	Molla blocco documenti			10		0,35	
4	IM AT LOOK 8113	Coppia ganci di chiusura			10		0,40	
5	IM AT LH64 5107	Portaetichette			10		1,19	
6	IM LB 21081 0325	Foglio A4 con 3 etichette			25		0,29	

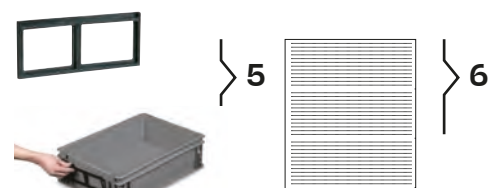
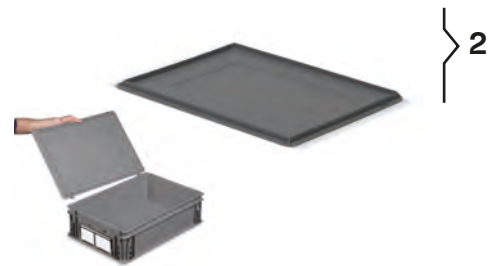

DATASHEET

	Coperchio separato	600 x 400 mm
1	Pezzi per confez. / dimens.	10 / 600 x 400 x 100 H mm
	Pezzi per pallet / dimens.	240 / 1200 x 800 x 1000 H mm
	Coperchio incernierato	600 x 400 mm
2	Pezzi per confez. / dimens.	10 / 600 x 400 x 100 H mm
	Pezzi per pallet / dimens.	320 / 1200 x 800 x 1000 H mm
3	Molla blocco documenti	
	Pezzi per confezione	10
4	Coppia ganci di chiusura	
	Pezzi per confezione	10
5	Portaetichette	215 x 85 H mm
	Pezzi per confezione	10
6	Foglio A4 con 3 etichette	210 x 81 H mm
	Pezzi per confezione	25

ARTICOLO	PARETI		FONDO			MANIGLIE		GR.	IMBALLO		PREZZO UNITARIO €
	Chiuse	Forate	Chiuso	Forato	Rinforzato	Chiuse	Aperte		Q.tà per conf.	Q.tà per pallet	
REPLAST A IM AT6428A 5401	■		■			■		2995	2	32	19,25

A

Fondo liscio
Portata 20 kg



A

Passo di sovrapposizione	269 mm
H. utile impilate / con coperchio	265 mm / 267 mm
Dimensioni utili interne	555 x 355 x 276 H mm
Volume	53 L
Pezzi per confezione / pallet	📦 2 📦 32
Dimensioni confezione	620 x 420 x 569 H mm
Dimensioni pallet	1200 x 800 x 2313 H mm

DATASHEET

📄 Accessori forniti montati

Pronto per la spedizione entro 72 ore.

ARTICOLO	COPERCHIO SEPARATO	COPERCHIO INCERNIERATO	GR.	IMBALLO		PREZZO UNITARIO €
				Q.tà per conf.	Q.tà per pallet	
1 IM AT 64SE 5401	■		752	10	240	7,02 <small>REPLAST</small>
2 IM AT 64HG 5401		■	732	10	320	7,02 <small>REPLAST</small>
3 IM SPRING 0099	Molla blocco documenti			10		0,35
4 IM AT LOOK 8113	Coppia ganci di chiusura			10		0,40
5 IM AT LH64 5107	Portaetichette			10		1,19
6 IM LB 21081 0325	Foglio A4 con 3 etichette			25		0,29

DATASHEET

Coperchio separato	600 x 400 mm
1 Pezzi per confez. / dimens.	10 / 600 x 400 x 100 H mm
Pezzi per pallet / dimens.	240 / 1200 x 800 x 1000 H mm
Coperchio incernierato	600 x 400 mm
2 Pezzi per confez. / dimens.	10 / 600 x 400 x 100 H mm
Pezzi per pallet / dimens.	320 / 1200 x 800 x 1000 H mm
3 Molla blocco documenti	
Pezzi per confezione	10
4 Coppia ganci di chiusura	
Pezzi per confezione	10
5 Portaetichette	215 x 85 H mm
Pezzi per confezione	10
6 Foglio A4 con 3 etichette	210 x 81 H mm
Pezzi per confezione	25

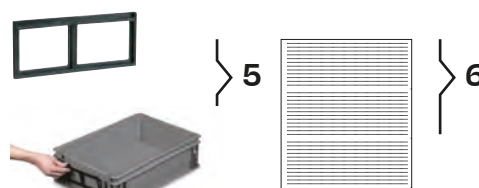
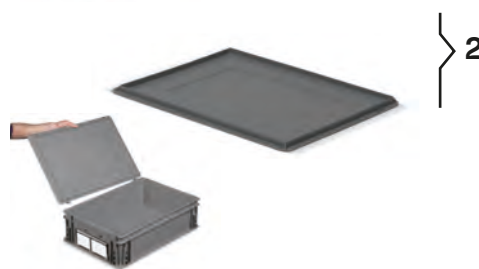

ARTICOLO	PARETI		FONDO			MANIGLIE		GR.	IMBALLO		PREZZO UNITARIO €
	Chiuse	Forate	Chiuso	Forato	Rinforzato	Chiuse	Aperte		Q.tà per conf.	Q.tà per pallet	
REPLAST A IMAT6432A 5401	■		■			■		3313	3	40	21,47

A

Fondo liscio
Portata 15 kg



A

Passo di sovrapposizione	314 mm
H. utile impilate / con coperchio	310 mm / 312 mm
Dimensioni utili interne	555 x 355 x 321 H mm
Volume	60 L
Pezzi per confezione / pallet	📦 3 📦 40
Dimensioni confezione	620 x 420 x 670 H mm
Dimensioni pallet	1200 x 800 x 2410 H mm

DATASHEET

📄 Accessori forniti montati

Pronto per la spedizione entro 72 ore.

	ARTICOLO	COPERCHIO SEPARATO	COPERCHIO INCERNIERATO	GR.	IMBALLO		PREZZO UNITARIO €	
					Q.tà per conf.	Q.tà per pallet		
1	IM AT 64SE 5401	■		752	10	240	7,02	REPLAST ✓
2	IM AT 64HG 5401		■	732	10	320	7,02	REPLAST ✓
3	IM SPRING 0099	Molla blocco documenti			10		0,35	
4	IM AT LOOK 8113	Coppia ganci di chiusura			10		0,40	
5	IM AT LH64 5107	Portaetichette			10		1,19	
6	IM LB 21081 0325	Foglio A4 con 3 etichette			25		0,29	



1

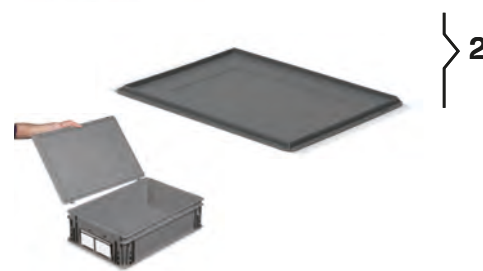

2



3



4

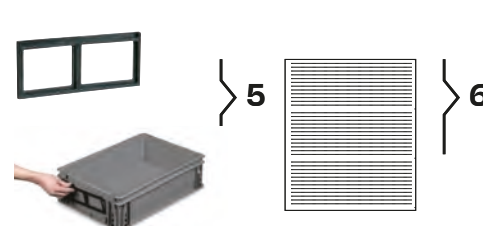

5

6

DATASHEET

	Coperchio separato	600 x 400 mm
1	Pezzi per confez. / dimens.	📦 10 / 600 x 400 x 100 H mm
	Pezzi per pallet / dimens.	📦 240 / 1200 x 800 x 1000 H mm
	Coperchio incernierato	600 x 400 mm
2	Pezzi per confez. / dimens.	📦 10 / 600 x 400 x 100 H mm
	Pezzi per pallet / dimens.	📦 320 / 1200 x 800 x 1000 H mm
3	Molla blocco documenti	
	Pezzi per confezione	📦 10
4	Coppia ganci di chiusura	
	Pezzi per confezione	📦 10
5	Portaetichette	215 x 85 H mm
	Pezzi per confezione	📦 10
6	Foglio A4 con 3 etichette	210 x 81 H mm
	Pezzi per confezione	📦 25

NOW

ATHENA

122

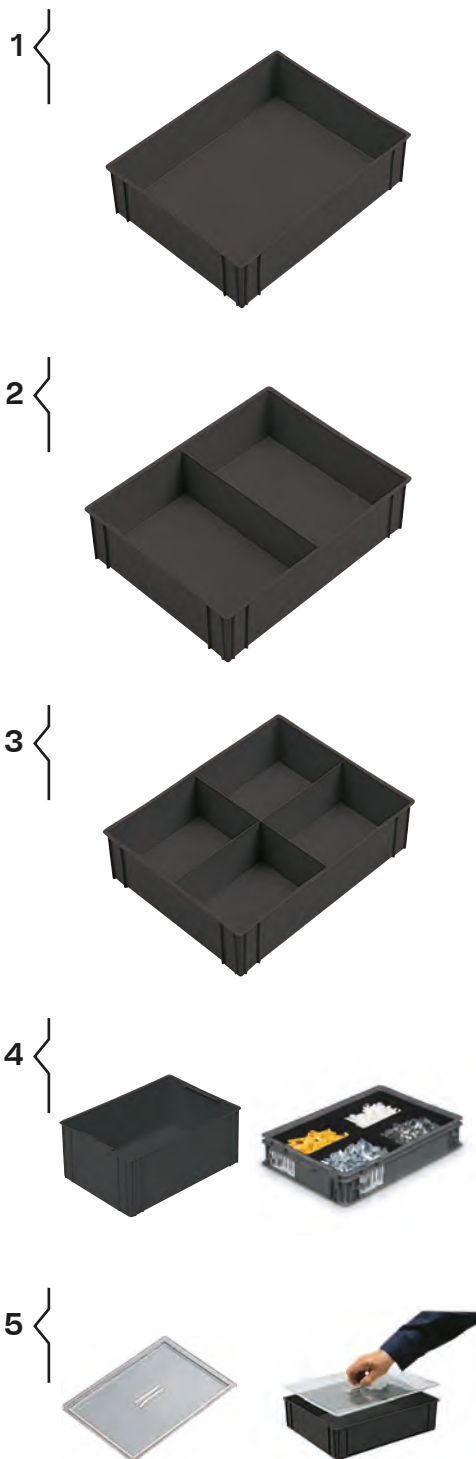

ARTICOLO	1 PARTIZIONE	2 PARTIZIONI	4 PARTIZIONI	GR.	IMBALLO		PREZZO UNITARIO €
					Qtà per conf.	Qtà per pallet	
REPLAST 1 IM AT 64S1 5407	■			428	10	160	4.71
REPLAST 2 IM AT 64S2 5407		■		460	10	160	5.00
REPLAST 3 IM AT 64S4 5407			■	489	10	160	5.31
REPLAST 4 IM AT 64S0 5407	■			345	20	320	3.86
5 IM AT LID6 6896	Coperchio trasparente				20		5.12

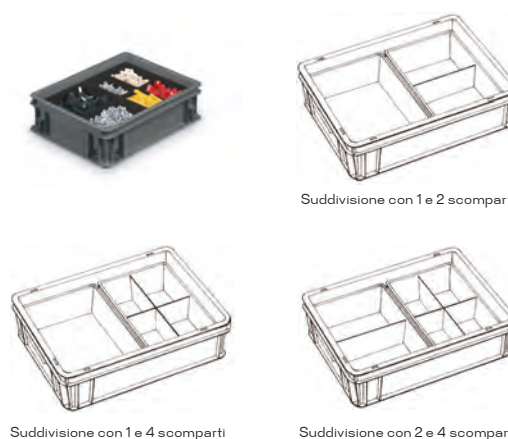

1	Cassetta divisoria 1 ripartizione	357 x 278 x 90 H mm
	Pezzi per confezione / pallet	10 160
	Dimensioni confezione	565 x 375 x 460 H mm
	Dimensioni pallet	1200 x 800 x 1990 H mm
2	Cassetta divisoria 2 ripartizioni	357 x 278 x 90 H mm
	Pezzi per confezione / pallet	10 160
	Dimensioni confezione	565 x 375 x 460 H mm
	Dimensioni pallet	1200 x 800 x 1990 H mm
3	Cassetta divisoria 4 ripartizioni	357 x 278 x 90 H mm
	Pezzi per confezione / pallet	10 160
	Dimensioni confezione	565 x 375 x 460 H mm
	Dimensioni pallet	1200 x 800 x 1990 H mm
4	Cassetta divisoria 1 ripartizione	277 x 177 x 99 H mm
	Pezzi per confezione / pallet	20 320
	Dimensioni confezione	565 x 375 x 460 H mm
	Dimensioni pallet	1200 x 800 x 1990 H mm
5	Coperchio trasparente in polistirolo	
	Pezzi per confezione	20
	Dimensioni confezione	365 x 295 x 180 H mm

DATASHEET

Accessori forniti montati

Pronto per la spedizione entro 72 ore.

FAMEPLA
MORE THAN EFFICIENCY

FAMEPLA si riserva il diritto di modificare senza alcun preavviso le caratteristiche dei prodotti. I valori indicati sono nominali, con una tolleranza +/- 1% per le dimensioni, in funzione del materiale, e +/- 3% per il peso.

600 x 400 mm

NOW

	ARTICOLO	H 45	H 70	H 90	H 120	H 180	H 220	IMBALLO		PREZZO UNITARIO €
								Qtà per conf.	Qtà per pallet	
1	IM DI 3554524 6801	■						10		1,39
	IM DI 5554524 6801	■						10		1,83
2	IM DI 3557024 6801		■					10		1,65
	IM DI 5557024 6801		■					10		2,27
3	IM DI 3559024 6801			■				10		1,95
	IM DI 5559024 6801			■				10		2,59
4	IM DI 3551224 6801				■			10		2,47
	IM DI 5551224 6801				■			10		3,35
5	IM DI 3551824 6801					■		10		3,28
	IM DI 5551824 6801					■		10		4,40
6	IM DI 3552224 6801						■	10		4,00
	IM DI 5552224 6801						■	10		5,38
7	IM DI 64SHT 5101							10		7,64

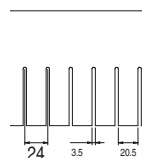

6801

Passo 24 mm

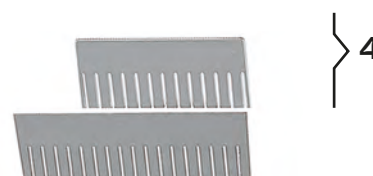
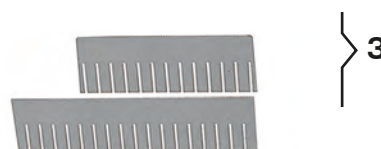

DATASHEET

1	Divisorio a pettine 355 x 45 H mm per cassetta 600 x 400 x 75 H mm	10 pezzi
	Divisorio a pettine 555 x 45 H mm per cassetta 600 x 400 x 75 H mm	10 pezzi
2	Divisorio a pettine 355 x 70 H mm per cassetta 600 x 400 x 120 H mm	10 pezzi
	Divisorio a pettine 555 x 70 H mm per cassetta 600 x 400 x 120 H mm	10 pezzi
3	Divisorio a pettine 355 x 90 H mm per cassetta 600 x 400 x 120 H mm	10 pezzi
	Divisorio a pettine 555 x 90 H mm per cassetta 600 x 400 x 120 H mm	10 pezzi
4	Divisorio a pettine 355 x 120 H mm per cassetta 600 x 400 x 170 H mm	10 pezzi
	Divisorio a pettine 555 x 90 H mm per cassetta 600 x 400 x 170 H mm	10 pezzi
5	Divisorio a pettine 355 x 180 H mm per cassetta 600 x 400 x 220 H mm	10 pezzi
	Divisorio a pettine 555 x 180 H mm per cassetta 600 x 400 x 220 H mm	10 pezzi
6	Divisorio a pettine 355 x 220 H mm per cassetta 600 x 400 x 280 H mm	10 pezzi
	Divisorio a pettine 555 x 220 H mm per cassetta 600 x 400 x 280 H mm	10 pezzi
7	Piano intermedio divisorio 555 x 355 mm	10 pezzi

FAMEPLA si riserva il diritto di modificare senza alcun preavviso le caratteristiche dei prodotti. I valori indicati sono nominali, con una tolleranza +/- 1% per le dimensioni, in funzione del materiale, e +/- 3% per il peso.

FAMEPLA
MORE THAN EFFICIENCY

NOW

ATHENA

124

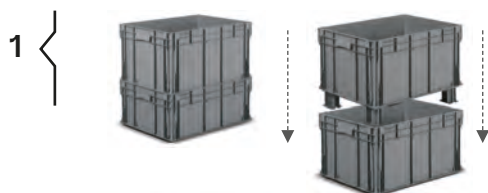

Ordinare 4 piedi



Ordinare 2 traverse

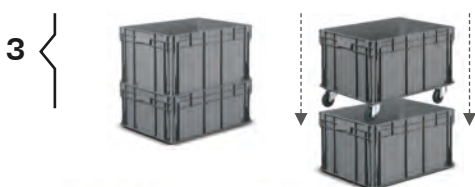

Ordinare 4 ruote
IM AT WRCT 100 /125
o in alternativa quelle
della pagina a fianco

Accessori forniti montati
Quando provviste di ruote, le cassette non sono sovrapponibili

Pronto per la spedizione entro 72 ore.

FAMEPLA
MORE THAN EFFICIENCY

FAMEPLA si riserva il diritto di modificare senza alcun preavviso le caratteristiche dei prodotti. I valori indicati sono nominali, con una tolleranza +/- 1% per le dimensioni, in funzione del materiale, e +/- 3% per il peso.

ARTICOLO	PARETI		FONDO			MANIGLIE		GR.	IMBALLO		PREZZO UNITARIO €	
	Chiuse	Forate	Chiuso	Forato	Rinforzato	Chiuse	Aperte		Qtà per conf.	Qtà per pallet		
REPLAST A IM AT 8612C 5401	■				■	■		3614	4	40	26,62	
ACCESSORI												
REPLAST 1 IM AT FEET 5401	Piede - Ordinare 4 pezzi							142	1			3,56
REPLAST 2 IM AT RUNN 5401	Traversa da applicare ad incastro sotto i piedi AT FEET Ordinare 2 pezzi							400	1			4,77
3	IM AT WRCT 100	Ruota girevole d. 100 mm in gomma								1		12,00
	IM AT WRCT 125	Ruota girevole d. 125 mm in gomma								1		12,79

Tutti gli accessori comprendono le viti di fissaggio quando necessarie

A	
Passo di sovrapposizione	105 mm
H. utile impilate / con coperchio	86 mm / 93 mm
Dimensioni utili interne	755 x 555 x 101 H mm
Volume	49 L
Pezzi per confezione / pallet	4 40
Dimensioni confezione	820 x 620 x 455 H mm
Dimensioni pallet	1200 x 800 x 2265 H mm
1	
Piede con viti di fissaggio	100 H mm
Pezzi per confezione	1
2	
Traversa	25 H mm
Pezzi per confezione	1
3	
Ruota pirottante in gomma	diametro 100/125 mm
Pezzi per confezione	1

DATASHEET

ARTICOLO	COPERCHIO SEPARATO	GR.	IMBALLO		PREZZO UNITARIO €	
			Q.tà per conf.	Q.tà per pallet		
1	IM AT 86SE 5401	■	2067	5	60	10,97
2	IM SPRING 0099	Molla blocco documenti		10		0,35
3	IM AT WRBT 100	Ruota girevole in gomma c/freno d. 100 mm		1		14,84
	IM AT WRBT 125	Ruota girevole in gomma c/freno d. 125 mm		1		16,36
4	IM AT WRCF 100	Ruota fissa in gomma d. 100 mm		1		9,38
	IM AT WRCF 125	Ruota fissa in gomma d. 125 mm		1		10,40
5	IM AT WNBT 100	Ruota girevole in nylon c/freno d. 100 mm		1		14,79
	IM AT WNBT 125	Ruota girevole in nylon c/freno d. 125 mm		1		16,10
6	IM AT WNCF 100	Ruota fissa in nylon d. 100 mm		1		10,66
	IM AT WNCF 125	Ruota fissa in nylon d. 125 mm		1		11,96
7	IM AT WHBT 125	Ruota gir. gomma antitraccia c/ freno d. 125 mm		1		12,61
8	IM AT WHCF 125	Ruota fissa gomma antitraccia d. 125 mm		1		16,75

REPLAST

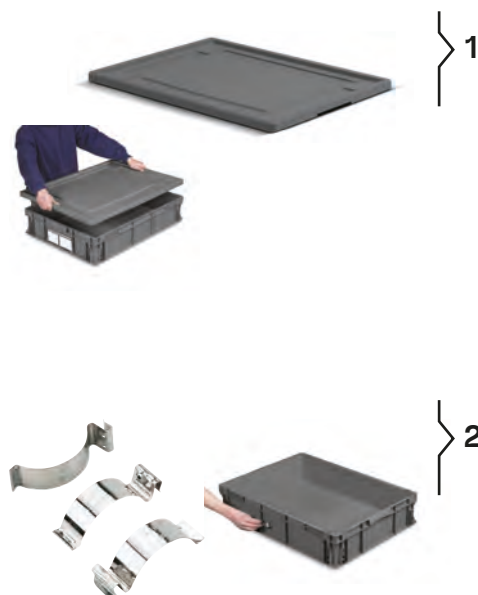

Tutti gli accessori comprendono le viti di fissaggio quando necessarie

DATASHEET

1	Coperchio separato	800 x 600 mm
	Pezzi per confezione / pallet	5 60
	Dimensioni confezione	800 x 600 x 150 H mm
	Dimensioni pallet	1200 x 800 x 860 H mm
2	Molla blocco documenti	
	Pezzi per confezione	10
3	Ruota girevole in gomma con freno diametro 100 mm ingombro 128 H mm	
	Ruota girevole in gomma con freno diametro 125 mm ingombro 155 H mm	
4	Ruota fissa in gomma diametro 100 mm - ingombro 128 H mm	
	Ruota fissa in gomma diametro 125 mm - ingombro 155 H mm	
5	Ruota girevole in nylon con freno diametro 100 mm ingombro 128 H mm	
	Ruota girevole in nylon con freno diametro 125 mm ingombro 155 H mm	
6	Ruota fissa in nylon diametro 100 mm - ingombro 128 H mm	
	Ruota fissa in nylon diametro 125 mm - ingombro 155 H mm	
7	Ruota girevole in gomma antitraccia con freno diametro 125 mm - ingombro 155 H mm	
8	Ruota fissa in gomma antitraccia diametro 125 mm - ingombro 155 H mm	



FAMEPLA si riserva il diritto di modificare senza alcun preavviso le caratteristiche dei prodotti. I valori indicati sono nominali, con una tolleranza +/- 1% per le dimensioni, in funzione del materiale, e +/- 3% per il peso.

FAMEPLA
MORE THAN EFFICIENCY

NOW

ATHENA

126

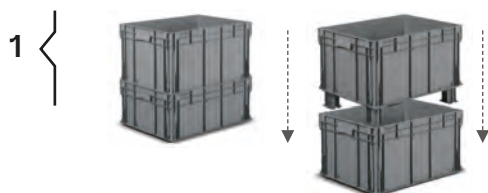

Ordinare 4 piedi

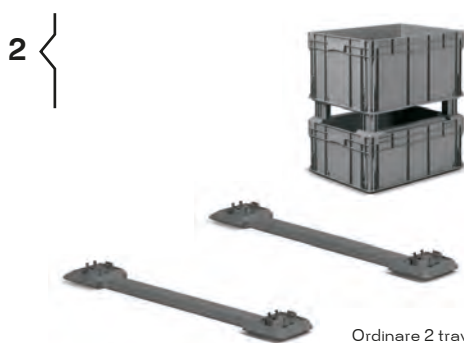

Ordinare 2 traverse

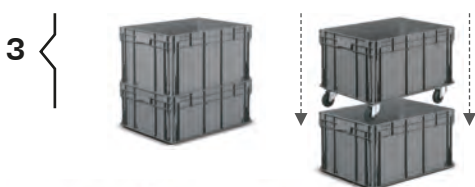

Ordinare 4 ruote
IM AT WRCT 100 /125
o in alternativa quelle
della pagina a fianco

Accessori forniti montati

Pronto per la spedizione entro 72 ore.

FAMEPLA
MORE THAN EFFICIENCY

FAMEPLA si riserva il diritto di modificare senza alcun preavviso le caratteristiche dei prodotti. I valori indicati sono nominali, con una tolleranza +/- 1% per le dimensioni, in funzione del materiale, e +/- 3% per il peso.

ARTICOLO	PARETI		FONDO			MANIGLIE		GR.	IMBALLO		PREZZO UNITARIO €	
	Chiuse	Forate	Chiuso	Forato	Rinforzato	Chiuse	Aperte		Qtà per conf.	Qtà per pallet		
REPLAST A IM AT 8617C 5401	■				■	■		3975	3	28	28,63	
ACCESSORI												
REPLAST 1 IM AT FEET 5401	Piede - Ordinare 4 pezzi							142	1			3,56
REPLAST 2 IM AT RUNN 5401	Traversa da applicare ad incastro sotto i piedi AT FEET Ordinare 2 pezzi							400	1			4,77
3	IM AT WRCT 100								1			12,00
	IM AT WRCT 125								1			12,79

Tutti gli accessori comprendono le viti di fissaggio quando necessarie

A	
Passo di sovrapposizione	155 mm
H. utile impilate / con coperchio	136 mm / 143 mm
Dimensioni utili interne	755 x 555 x 151 H mm
Volume	69 L
Pezzi per confezione / pallet	3 28
Dimensioni confezione	820 x 620 x 500 H mm
Dimensioni pallet	1200 x 800 x 2335 H mm
1	
Piede con viti di fissaggio	100 H mm
Pezzi per confezione	1
2	
Traversa	25 H mm
Pezzi per confezione	1
3	
Ruota pirottante in gomma	diametro 100/125 mm
Pezzi per confezione	1

DATASHEET

ARTICOLO	COPERCHIO SEPARATO	GR.	IMBALLO		PREZZO UNITARIO €	
			Q.tà per conf.	Q.tà per pallet		
1	IM AT 86SE 5401	■	2067	5	60	10,97
2	IM SPRING 0099	Molla blocco documenti		10		0,35
3	IM AT LH64 5107	Portaetichette		10		1,19
4	IM LB 21081 0325	Foglio A4 con 3 etichette		25		0,29
5	IM AT WRBT 100	Ruota girevole in gomma c/freno d. 100 mm		1		14,84
	IM AT WRBT 125	Ruota girevole in gomma c/freno d. 125 mm		1		16,36
6	IM AT WRCF 100	Ruota fissa in gomma d. 100 mm		1		9,38
	IM AT WRCF 125	Ruota fissa in gomma d. 125 mm		1		10,40
7	IM AT WNBT 100	Ruota girevole in nylon c/freno d. 100 mm		1		14,79
	IM AT WNBT 125	Ruota girevole in nylon c/freno d. 125 mm		1		16,10
8	IM AT WNCF 100	Ruota fissa in nylon d. 100 mm		1		10,66
	IM AT WNCF 125	Ruota fissa in nylon d. 125 mm		1		11,96
9	IM AT WHBT 125	Ruota gir. gomma antitraccia c/freno d. 125 mm		1		12,61
10	IM AT WHCF 125	Ruota fissa gomma antitraccia d. 125 mm		1		16,75

REPLAST

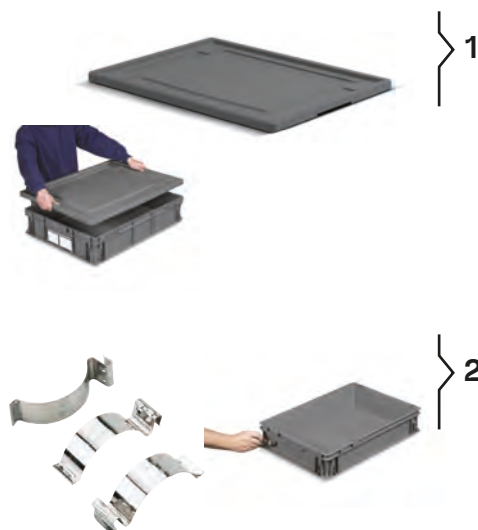

Tutti gli accessori comprendono le viti di fissaggio quando necessarie

DATASHEET

Coperchio separato	800 x 600 mm
1 Pezzi per confezione / pallet	5 60
Dimensioni confezione	800 x 600 x 150 H mm
Dimensioni pallet	1200 x 800 x 860 H mm
Molla blocco documenti	
2 Pezzi per confezione	10
Portaetichette	215 x 85 H mm
3 Pezzi per confezione	10
Foglio A4 con 3 etichette	210 x 81 H mm
4 Pezzi per confezione	25
Ruota girevole in gomma con freno diametro 100 mm ingombro 128 H mm	
5 Ruota girevole in gomma con freno diametro 125 mm ingombro 155 H mm	
Ruota fissa in gomma diametro 100 mm - ingombro 128 H mm	
6 Ruota fissa in gomma diametro 125 mm - ingombro 155 H mm	
Ruota girevole in nylon con freno diametro 100 mm ingombro 128 H mm	
7 Ruota girevole in nylon con freno diametro 125 mm ingombro 155 H mm	
Ruota fissa in nylon diametro 100 mm - ingombro 128 H mm	
8 Ruota fissa in nylon diametro 125 mm - ingombro 155 H mm	
Ruota girevole in gomma antitraccia con freno diametro 125 mm - ingombro 155 H mm	
9 Ruota fissa in gomma antitraccia diametro 125 mm - ingombro 155 H mm	
10	

FAMEPLA si riserva il diritto di modificare senza alcun preavviso le caratteristiche dei prodotti. I valori indicati sono nominali, con una tolleranza +/- 1% per le dimensioni, in funzione del materiale, e +/- 3% per il peso.

FAMEPLA
MORE THAN EFFICIENCY

NOW

ATHENA

128

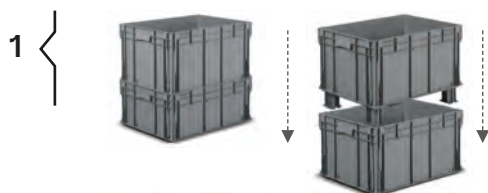

Ordinare 4 piedi

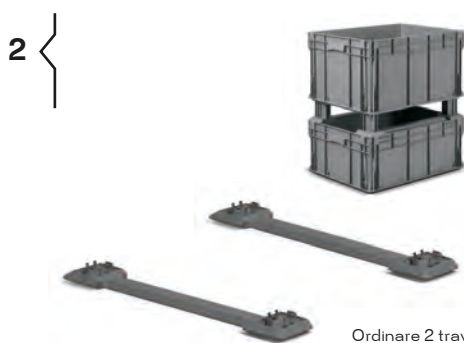

Ordinare 2 traverse

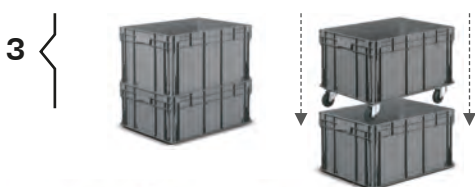

Ordinare 4 ruote
IM AT WRCT 100 /125
o in alternativa quelle
della pagina a fianco

Accessori forniti montati

Pronto per la spedizione entro 72 ore.

FAMEPLA
MORE THAN EFFICIENCY

FAMEPLA si riserva il diritto di modificare senza alcun preavviso le caratteristiche dei prodotti. I valori indicati sono nominali, con una tolleranza +/- 1% per le dimensioni, in funzione del materiale, e +/- 3% per il peso.

ARTICOLO	PARETI		FONDO			MANIGLIE		GR.	IMBALLO		PREZZO UNITARIO €	
	Chiuse	Forate	Chiuso	Forato	Rinforzato	Chiuse	Aperte		Qtà per conf.	Qtà per pallet		
REPLAST A IM AT 8622C 5401	■				■	■		4795	2	20	29.60	
ACCESSORI												
REPLAST 1 IM AT FEET 5401	Piede - Ordinare 4 pezzi							142	1			3.56
REPLAST 2 IM AT RUNN 5401	Traversa da applicare ad incastro sotto i piedi AT FEET Ordinare 2 pezzi							400	1			4.77
3	IM AT WRCT 100								1			12.00
	IM AT WRCT 125								1			12.79

Tutti gli accessori comprendono le viti di fissaggio quando necessarie

A	
Passo di sovrapposizione	205 mm
H. utile impilate / con coperchio	186 mm / 193 mm
Dimensioni utili interne	755 x 555 x 201 H mm
Volume	90 L
Pezzi per confezione / pallet	2 20
Dimensioni confezione	820 x 620 x 445h H mm
Dimensioni pallet	1200 x 800 x 2215 H mm
1	
Piede con viti di fissaggio	100 H mm
Pezzi per confezione	1
2	
Traversa	25 H mm
Pezzi per confezione	1
3	
Ruota pirottante in gomma	diametro 100/125 mm
Pezzi per confezione	1

DATASHEET

ARTICOLO	COPERCHIO SEPARATO	GR.	IMBALLO		PREZZO UNITARIO €	
			Q.tà per conf.	Q.tà per pallet		
1	IM AT 86SE 5401	■	2067	5	60	10,97
2	IM SPRING 0099	Molla blocco documenti		10		0,35
3	IM AT LH64 5107	Portaetichette		10		1,19
4	IM LB 21081 0325	Foglio A4 con 3 etichette		25		0,29
5	IM AT WRBT 100	Ruota girevole in gomma c/freno d. 100 mm		1		14,84
	IM AT WRBT 125	Ruota girevole in gomma c/freno d. 125 mm		1		16,36
6	IM AT WRFC 100	Ruota fissa in gomma d. 100 mm		1		9,38
	IM AT WRFC 125	Ruota fissa in gomma d. 125 mm		1		10,40
7	IM AT WNBT 100	Ruota girevole in nylon c/freno d. 100 mm		1		14,79
	IM AT WNBT 125	Ruota girevole in nylon c/freno d. 125 mm		1		16,10
8	IM AT WNCF 100	Ruota fissa in nylon d. 100 mm		1		10,66
	IM AT WNCF 125	Ruota fissa in nylon d. 125 mm		1		11,96
9	IM AT WHBT 125	Ruota gir. gomma antitraccia c/freno d. 125 mm		1		12,61
10	IM AT WHCF 125	Ruota fissa gomma antitraccia d. 125 mm		1		16,75

REPLAST

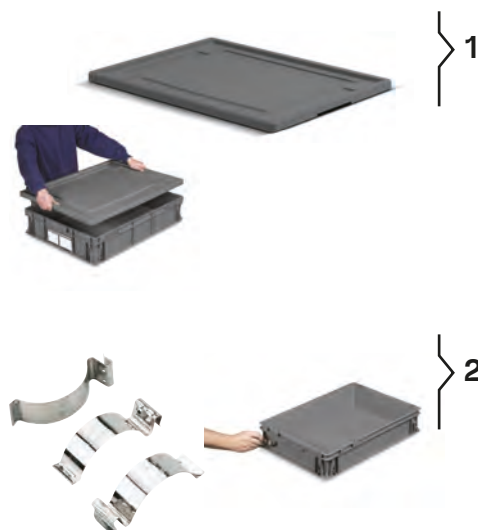

Tutti gli accessori comprendono le viti di fissaggio quando necessarie

DATASHEET

Coperchio separato	800 x 600 mm
1 Pezzi per confezione / pallet	5 60
Dimensioni confezione	800 x 600 x 150 H mm
Dimensioni pallet	1200 x 800 x 860 H mm
Molla blocco documenti	
2 Pezzi per confezione	10
Portaetichette	215 x 85 H mm
3 Pezzi per confezione	10
Foglio A4 con 3 etichette	210 x 81 H mm
4 Pezzi per confezione	25
Ruota girevole in gomma con freno diametro 100 mm ingombro 128 H mm	
5 Ruota girevole in gomma con freno diametro 125 mm ingombro 155 H mm	
Ruota fissa in gomma diametro 100 mm - ingombro 128 H mm	
6 Ruota fissa in gomma diametro 125 mm - ingombro 155 H mm	
Ruota girevole in nylon con freno diametro 100 mm ingombro 128 H mm	
7 Ruota girevole in nylon con freno diametro 125 mm ingombro 155 H mm	
Ruota fissa in nylon diametro 100 mm - ingombro 128 H mm	
8 Ruota fissa in nylon diametro 125 mm - ingombro 155 H mm	
Ruota girevole in gomma antitraccia con freno diametro 125 mm - ingombro 155 H mm	
9 Ruota fissa in gomma antitraccia diametro 125 mm - ingombro 155 H mm	
10	

FAMEPLA si riserva il diritto di modificare senza alcun preavviso le caratteristiche dei prodotti. I valori indicati sono nominali, con una tolleranza +/- 1% per le dimensioni, in funzione del materiale, e +/- 3% per il peso.

FAMEPLA
MORE THAN EFFICIENCY

NOW

ATHENA

130

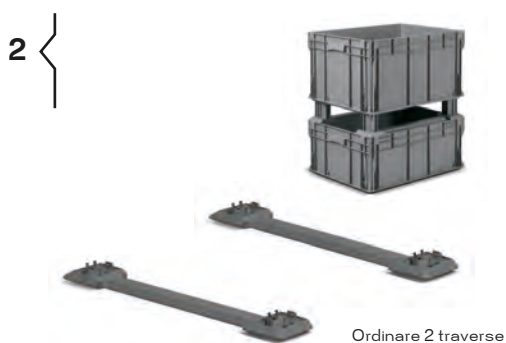
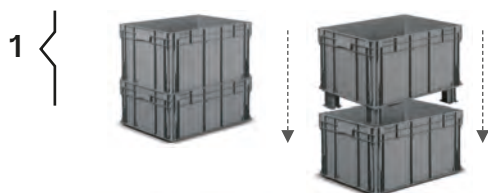

Accessori forniti montati

Pronto per la spedizione entro 72 ore.

FAMEPLA
MORE THAN EFFICIENCY

FAMEPLA si riserva il diritto di modificare senza alcun preavviso le caratteristiche dei prodotti. I valori indicati sono nominali, con una tolleranza +/- 1% per le dimensioni, in funzione del materiale, e +/- 3% per il peso.

ARTICOLO	PARETI		FONDO			MANIGLIE		GR.	IMBALLO		PREZZO UNITARIO €
	Chiuse	Forate	Chiuso	Forato	Rinforzato	Chiuse	Aperte		Qtà per conf.	Qtà per pallet	
REPLAST A IM AT 8632C 5401	■				■	■		5665	2	14	33,59
ACCESSORI											
REPLAST 1 IM AT FEET 5401	Piede - Ordinare 4 pezzi							142	1		3,56
REPLAST 2 IM AT RUNN 5401	Traversa da applicare ad incastro sotto i piedi AT FEET Ordinare 2 pezzi							400	1		4,77
3	IM AT WRCT 100								1		12,00
	IM AT WRCT 125								1		12,79

Tutti gli accessori comprendono le viti di fissaggio quando necessarie

A	
Passo di sovrapposizione	310 mm
H. utile impilate / con coperchio	291 mm / 298 mm
Dimensioni utili interne	755 x 555 x 306 H mm
Volume	130 L
Pezzi per confezione / pallet	2 14
Dimensioni confezione	820 x 620 x 655 H mm
Dimensioni pallet	1200 x 800 x 2335 H mm
1	
Piede con viti di fissaggio	100 H mm
Pezzi per confezione	1
2	
Traversa	25 H mm
Pezzi per confezione	1
3	
Ruota pirottante in gomma	diametro 100/125 mm
Pezzi per confezione	1

DATASHEET

ARTICOLO	COPERCHIO SEPARATO	GR.	IMBALLO		PREZZO UNITARIO €	
			Q.tà per conf.	Q.tà per pallet		
1	IM AT 86SE 5401	■	2067	5	60	10,97
2	IM SPRING 0099	Molla blocco documenti		10		0,35
3	IM AT LH64 5107	Portaetichette		10		1,19
4	IM LB 21081 0325	Foglio A4 con 3 etichette		25		0,29
5	IM AT WRBT 100	Ruota girevole in gomma c/freno d. 100 mm		1		14,84
	IM AT WRBT 125	Ruota girevole in gomma c/freno d. 125 mm		1		16,36
6	IM AT WRFC 100	Ruota fissa in gomma d. 100 mm		1		9,38
	IM AT WRFC 125	Ruota fissa in gomma d. 125 mm		1		10,40
7	IM AT WNBT 100	Ruota girevole in nylon c/freno d. 100 mm		1		14,79
	IM AT WNBT 125	Ruota girevole in nylon c/freno d. 125 mm		1		16,10
8	IM AT WNCF 100	Ruota fissa in nylon d. 100 mm		1		10,66
	IM AT WNCF 125	Ruota fissa in nylon d. 125 mm		1		11,96
9	IM AT WHBT 125	Ruota gir. gomma antitraccia c/freno d. 125 mm		1		12,61
10	IM AT WHCF 125	Ruota fissa gomma antitraccia d. 125 mm		1		16,75

REPLAST

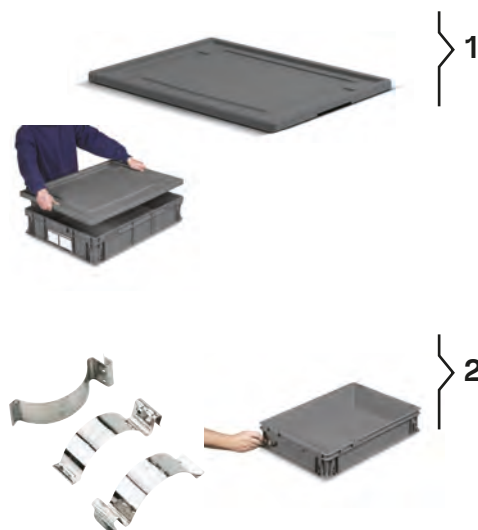

Tutti gli accessori comprendono le viti di fissaggio quando necessarie

DATASHEET

Coperchio separato	800 x 600 mm
1 Pezzi per confezione / pallet	5 60
Dimensioni confezione	800 x 600 x 150 H mm
Dimensioni pallet	1200 x 800 x 860 H mm
Molla blocco documenti	
2 Pezzi per confezione	10
Portaetichette	215 x 85 H mm
3 Pezzi per confezione	10
Foglio A4 con 3 etichette	210 x 81 H mm
4 Pezzi per confezione	25
Ruota girevole in gomma con freno diametro 100 mm ingombro 128 H mm	
5 Ruota girevole in gomma con freno diametro 125 mm ingombro 155 H mm	
Ruota fissa in gomma diametro 100 mm - ingombro 128 H mm	
6 Ruota fissa in gomma diametro 125 mm - ingombro 155 H mm	
Ruota girevole in nylon con freno diametro 100 mm ingombro 128 H mm	
7 Ruota girevole in nylon con freno diametro 125 mm ingombro 155 H mm	
Ruota fissa in nylon diametro 100 mm - ingombro 128 H mm	
8 Ruota fissa in nylon diametro 125 mm - ingombro 155 H mm	
Ruota girevole in gomma antitraccia con freno diametro 125 mm - ingombro 155 H mm	
9 Ruota fissa in gomma antitraccia diametro 125 mm - ingombro 155 H mm	
10	

FAMEPLA si riserva il diritto di modificare senza alcun preavviso le caratteristiche dei prodotti. I valori indicati sono nominali, con una tolleranza +/- 1% per le dimensioni, in funzione del materiale, e +/- 3% per il peso.

FAMEPLA
MORE THAN EFFICIENCY

NOW

ATHENA

132

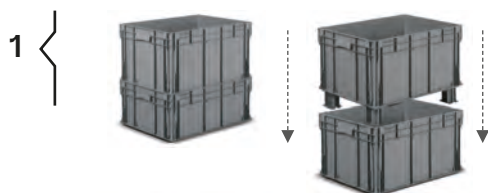

Ordinare 4 piedi

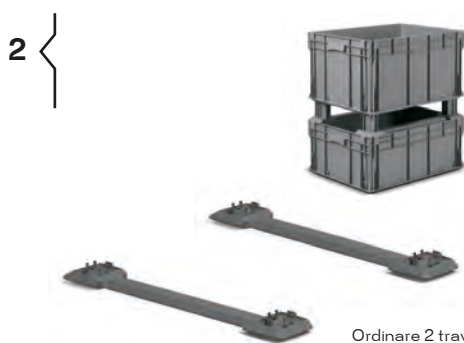

Ordinare 2 traverse

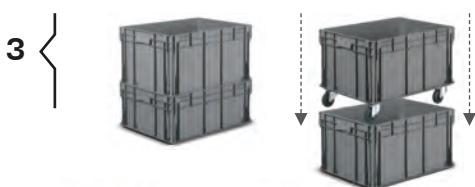

Ordinare 4 ruote IM AT WRCT 100 /125 o in alternativa quelle della pagina a fianco

Accessori forniti montati

Pronto per la spedizione entro 72 ore.

FAMEPLA
MORE THAN EFFICIENCY

FAMEPLA si riserva il diritto di modificare senza alcun preavviso le caratteristiche dei prodotti. I valori indicati sono nominali, con una tolleranza +/- 1% per le dimensioni, in funzione del materiale, e +/- 3% per il peso.

ARTICOLO	PARETI		FONDO			MANIGLIE		GR.	IMBALLO		PREZZO UNITARIO €	
	Chiuse	Forate	Chiuso	Forato	Rinforzato	Chiuse	Aperte		Qtà per conf.	Qtà per pallet		
REPLAST A IMAT8643C 5401	■				■	■		6518	1	10	38,87	
ACCESSORI												
REPLAST 1 IM AT FEET 5401	Piede - Ordinare 4 pezzi							142	1			3,56
REPLAST 2 IM AT RUNN 5401	Traversa da applicare ad incastro sotto i piedi AT FEET Ordinare 2 pezzi							400	1			4,77
3	IM AT WRCT 100								1			12,00
	IM AT WRCT 125								1			12,79

Tutti gli accessori comprendono le viti di fissaggio quando necessarie

A	
Passo di sovrapposizione	415 mm
H. utile impilate / con coperchio	396 mm / 403 mm
Dimensioni utili interne	755 x 555 x 411 H mm
Volume	175 L
Pezzi per confezione / pallet	1 10
Dimensioni confezione	820 x 620 x 450 H mm
Dimensioni pallet	1200 x 800 x 2240 H mm
1	
Piede con viti di fissaggio	100 H mm
Pezzi per confezione	1
2	
Traversa	25 H mm
Pezzi per confezione	1
3	
Ruota pirottante in gomma	diametro 100/125 mm
Pezzi per confezione	1

DATASHEET

ARTICOLO	COPERCHIO SEPARATO	GR.	IMBALLO		PREZZO UNITARIO €	
			Q.tà per conf.	Q.tà per pallet		
1	IM AT 86SE 5401	■	2067	5	60	10,97
2	IM SPRING 0099	Molla blocco documenti		10		0,35
3	IM AT LH64 5107	Portaetichette		10		1,19
4	IM LB 21081 0325	Foglio A4 con 3 etichette		25		0,29
5	IM AT WRBT 100	Ruota girevole in gomma c/freno d. 100 mm		1		14,84
	IM AT WRBT 125	Ruota girevole in gomma c/freno d. 125 mm		1		16,36
6	IM AT WRFC 100	Ruota fissa in gomma d. 100 mm		1		9,38
	IM AT WRFC 125	Ruota fissa in gomma d. 125 mm		1		10,40
7	IM AT WNBT 100	Ruota girevole in nylon c/freno d. 100 mm		1		14,79
	IM AT WNBT 125	Ruota girevole in nylon c/freno d. 125 mm		1		16,10
8	IM AT WNCF 100	Ruota fissa in nylon d. 100 mm		1		10,66
	IM AT WNCF 125	Ruota fissa in nylon d. 125 mm		1		11,96
9	IM AT WHBT 125	Ruota gir. gomma antitraccia c/freno d. 125 mm		1		12,61
10	IM AT WHCF 125	Ruota fissa gomma antitraccia d. 125 mm		1		16,75

REPLAST

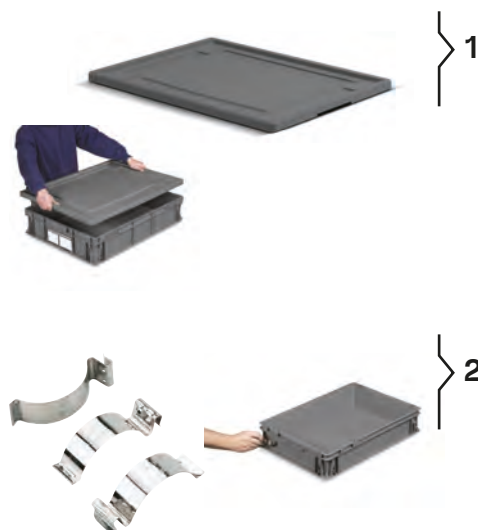

Tutti gli accessori comprendono le viti di fissaggio quando necessarie

DATASHEET

Coperchio separato	800 x 600 mm
1 Pezzi per confezione / pallet	5 60
Dimensioni confezione	800 x 600 x 150 H mm
Dimensioni pallet	1200 x 800 x 860 H mm
Molla blocco documenti	
2 Pezzi per confezione	10
Portaetichette	215 x 85 H mm
3 Pezzi per confezione	10
Foglio A4 con 3 etichette	210 x 81 H mm
4 Pezzi per confezione	25
Ruota girevole in gomma con freno diametro 100 mm ingombro 128 H mm	
5 Ruota girevole in gomma con freno diametro 125 mm ingombro 155 H mm	
Ruota fissa in gomma diametro 100 mm - ingombro 128 H mm	
6 Ruota fissa in gomma diametro 125 mm - ingombro 155 H mm	
Ruota girevole in nylon con freno diametro 100 mm ingombro 128 H mm	
7 Ruota girevole in nylon con freno diametro 125 mm ingombro 155 H mm	
Ruota fissa in nylon diametro 100 mm - ingombro 128 H mm	
8 Ruota fissa in nylon diametro 125 mm - ingombro 155 H mm	
Ruota girevole in gomma antitraccia con freno diametro 125 mm - ingombro 155 H mm	
9 Ruota fissa in gomma antitraccia diametro 125 mm - ingombro 155 H mm	
10	

FAMEPLA si riserva il diritto di modificare senza alcun preavviso le caratteristiche dei prodotti. I valori indicati sono nominali, con una tolleranza +/- 1% per le dimensioni, in funzione del materiale, e +/- 3% per il peso.

FAMEPLA
MORE THAN EFFICIENCY

acquista su [Store-Up.com](https://www.store-up.com)

NOW

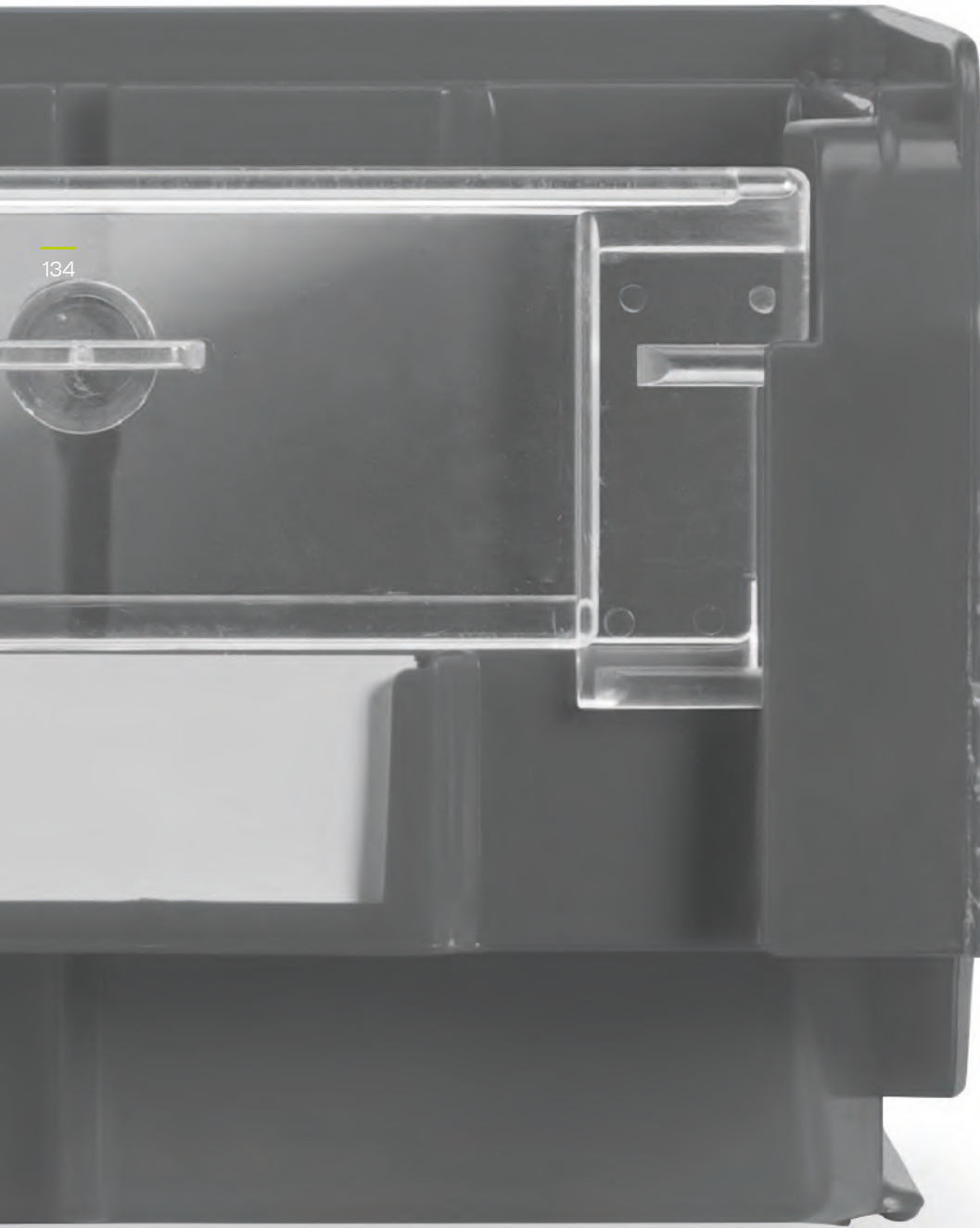

COMPAT

I contenitori serie **COMPAT** sono la soluzione ideale ad ogni problema di stoccaggio, in magazzino, in officina, lungo le linee di montaggio. Consentono di avere sempre a portata di mano e ben in vista il contenuto, rendendolo prelevabile con estrema facilità.

Questi contenitori sono impilabili in modo stabile e sicuro e la pronta disponibilità del materiale non viene meno anche quando sono sovrapposti.

fondo liscio



fondo nervato



fondo nervato a 45°
con traversino



TRAVERSINO

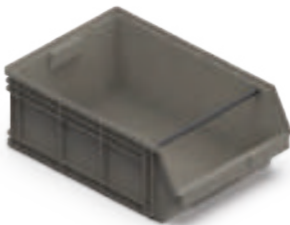

I contenitori più voluminosi sono dotati di traversino fissato anteriormente, con la funzione di evitare qualsiasi deformazione delle pareti laterali in caso di grande carico e di facilitarne la presa.

MANIGLIE



Il sollevamento e il trasporto sono resi possibili da comode maniglie che consentono una rapida presa anche con guanti.

RINFORZO LATERALE



Un rinforzo laterale sul fondo permette di accatastare i contenitori con la massima sicurezza anche a pieno carico.

ACCESSORI

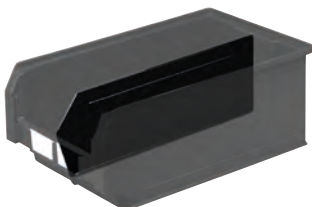

I contenitori possono essere suddivisi longitudinalmente e trasversalmente per le unità di carico con più prodotti al loro interno.



Pratici sportelli trasparenti preservano dalla polvere.



Suddivisione interna con cassette estraibili

	ARTICOLO	FONDO LISCIO	MISURA 01	MISURA 0	GR.	IMBALLO		PREZZO UNITARIO €
		Chiusi				Qtà per conf.	Qtà per pallet	
REPLAST	A IM CO Z001 5401	■	■		19	100		0,49
REPLAST	B IM CO Z000 5401	■		■	40	98		0,71
	C IM LB 4911 8001	■		■		1		1,88

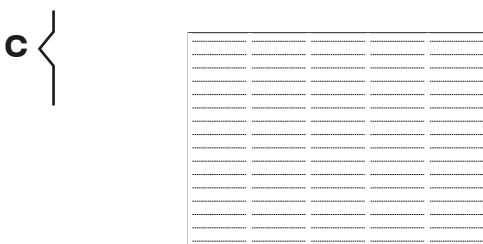
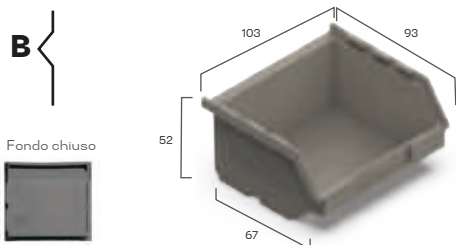
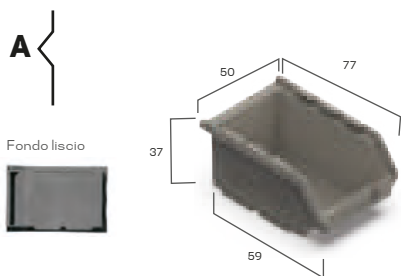

A	
Volume	0,08 L
Pezzi per confezione	100
Dimensioni confezione	350 x 270 x 170 H mm
B	
Volume	0,25 L
Pezzi per confezione	98
Dimensioni confezione	470 x 300 x 350 H mm
C	
Foglio 80 etichette per misura 0	49 x 11 H mm

Pronto per la spedizione entro 72 ore.

ARTICOLO	FONDO LISCIO	MISURA 1	MISURA 2	GR.	IMBALLO		PREZZO UNITARIO €
					Qtà per conf.	Qtà per pallet	
A	IM CO C001 5401	■	■	82	50	1750	0,89 <small>REPLAST</small>
B	IM CO C002 5401	■	■	224	54	1080	1,84 <small>REPLAST</small>
C	IM CO C1S2 5407		■	40	25		1,39 <small>REPLAST</small>
	IM CO C2S2 5407		■	100	25		1,88 <small>REPLAST</small>
D	IM CO C1S4 5407		■	50	25		1,39 <small>REPLAST</small>
	IM CO C2S4 5407		■	120	25		1,88 <small>REPLAST</small>
E	IM LB 7520 3601		■		1		1,69
	IM LB 10433 1601		■		1		1,50

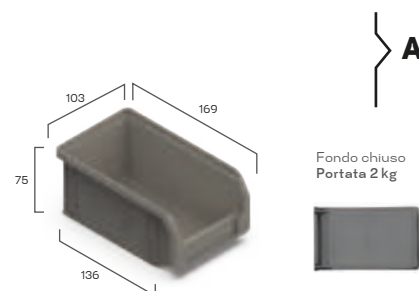

Fondo chiuso
Portata 2 kg

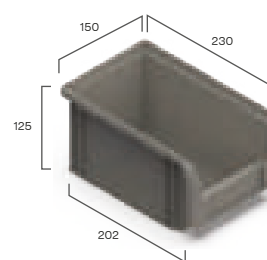

Fondo chiuso
Portata 5 kg



DATASHEET

A

Volume	1L
Pezzi per confezione / pallet	50 1750
Dimensioni confezione	520 x 350 x 370 H mm
Dimensioni pallet	1300 x 1100 x 2000 H mm

B

Volume	3,8 L
Pezzi per confezione / pallet	54 1080
Dimensioni confezione	720 x 460 x 500 H mm
Dimensioni pallet	1450 x 1200 x 2100 H mm

C

Divisorio 2 scomparti per misura 1	
Divisorio 2 scomparti per misura 2	

D

Divisorio 4 scomparti per misura 1	
Divisorio 4 scomparti per misura 2	

E

Foglio 36 etichette per misura 1	75 x 20 H mm
Foglio 16 etichette per misura 2	104 x 33 H mm

FAMEPLA si riserva il diritto di modificare senza alcun preavviso le caratteristiche dei prodotti. I valori indicati sono nominali, con una tolleranza +/- 1% per le dimensioni, in funzione del materiale, e +/- 3% per il peso.

	ARTICOLO	FONDO NERVATO	MISURA 3A2	MISURA 3	GR.	IMBALLO		PREZZO UNITARIO €
						Qtà per conf.	Qtà per pallet	
REPLAST	A IM CO C3A2 5401	■	■		625	21	252	4,55
REPLAST	B IM CO C003 5401	■		■	819	15	180	5,31

A

Fondo nervato
Portata 15 kg

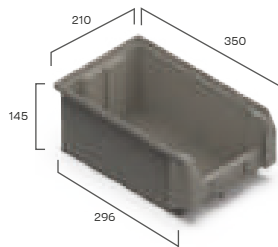

B

Fondo nervato
Portata 20 kg

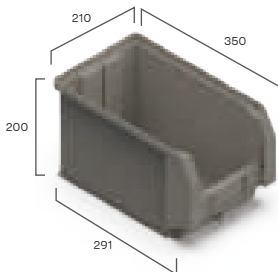

A

Volume	9,4 L
Pezzi per confezione / pallet	📦 21 🚚 252
Dimensioni confezione	360 x 640 x 980 H mm
Dimensioni pallet	1300 x 1000 x 2000 H mm

B

Volume	12,5 L
Pezzi per confezione / pallet	📦 15 🚚 180
Dimensioni confezione	360 x 640 x 980 H mm
Dimensioni pallet	1300 x 1000 x 2000 H mm

DATASHEET

Pronto per la spedizione entro 72 ore.

	ARTICOLO	MISURA 3A2	MISURA 3	GR.	IMBALLO		PREZZO UNITARIO €
					Qtà per cont.	Qtà per pallet	
A	IM CD C3A2 7107	■		108	10		2,14
	IM CD C003 7107		■	160	10		2,80
B	IM CW C3A2 6896	■		28	10		1,55
	IM CW C003 6896		■	40	10		1,65
C	IM LB 7731 1801	■			1		1,28
	IM LB 7742 1201		■		1		1,14

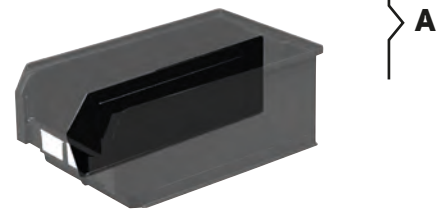

A



B

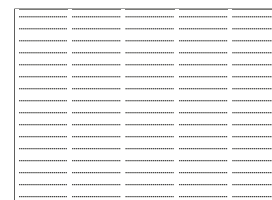

C

DATASHEET

A

Divisorio longit. in plastica misura 3A2	300 x 105 H mm
Divisorio longit. in plastica misura 3	305 x 160 H mm
Pezzi per confezione	📦 10

B

Mascherina parapolvere misura 3A2	
Mascherina parapolvere misura 3	
Pezzi per confezione	📦 10

C

Foglio 18 etichette per misure 3A2	77 x 31 mm
Foglio 12 etichette per misura 3	77 x 42 mm
Pezzi per confezione	📦 1

	ARTICOLO	FONDO NERVATO	MISURA 4A2	MISURA 4	MISURA 4A5	GR.	IMBALLO		PREZZO UNITARIO €	
							Qtà per conf.	Qtà per pallet		
REPLAST	A IM CO C4A2 5401	■	■				1277	14	112	9,17
REPLAST	B IM CO C004 5401	■		■			1395	10	80	10,44
REPLAST	C IM CO C4A5 5401	■			■		1958	6	46	12,67

A

Fondo nervato
Portata 30 kg

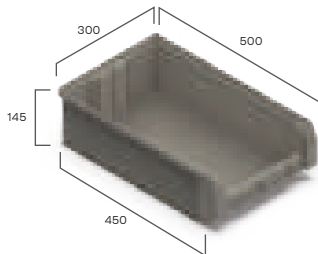

B

Fondo nervato
Portata 35 kg

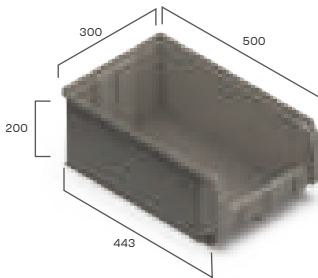

C

Fondo nervato
Portata 35 kg

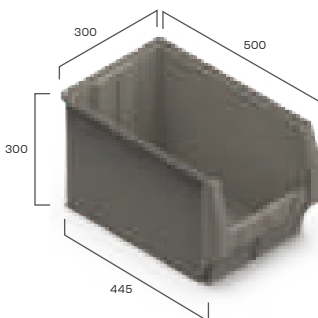

A

Volume	20 L
Pezzi per confezione / pallet	📦 14 🚚 112
Dimensioni confezione	640 x 520 x 900 H mm
Dimensioni pallet	1300 x 1000 x 2150 H mm

B

Volume	28 L
Pezzi per confezione / pallet	📦 10 🚚 80
Dimensioni confezione	640 x 520 x 980 H mm
Dimensioni pallet	1300 x 1000 x 2150 H mm

C

Volume	42 L
Pezzi per confezione / pallet	📦 6 🚚 48
Dimensioni confezione	640 x 520 x 900 H mm
Dimensioni pallet	1300 x 1000 x 2150 H mm

DATASHEET

Pronto per la spedizione entro 72 ore.

	ARTICOLO	MISURA 4A2	MISURA 4	MISURA 4A5	GR.	IMBALLO		PREZZO UNITARIO €
						Qtà per cont.	Qtà per pallet	
A	IM CD C004 7107		■		236	10		3,86
	IM CD C4A5 7107			■	390	10		5,39
B	IM CW C004 6896		■		66	10		1,95
	IM CW C4A5 6896			■	92	10		2,69
C	IM LB 7731 1801	■				1		1,28
	IM LB 7742 1201		■	■		1		1,14



A



B

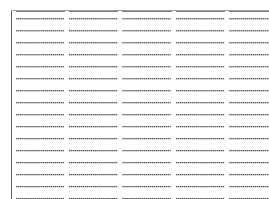

C

DATASHEET

A

Divisorio longit. in plastica misura 4	460 x 160 H mm
Divisorio longit. in plastica misura 4A5	460 x 250 H mm
Pezzi per confezione	📦 10

B

Mascherina parapolvere misura 4	
Mascherina parapolvere misura 4A5	
Pezzi per confezione	📦 10

C

Foglio 18 etichette per misure 4A2	77 x 31 mm
Foglio 12 etichette per misura 4 - 4A5	77 x 42 mm
Pezzi per confezione	📦 1

	ARTICOLO	FONDO NERVATO A 45°	MISURA 5P4	MISURA 5	GR.	IMBALLO		PREZZO UNITARIO €
						Q.tà per conf.	Q.tà per pallet	
REPLAST	A IM CO Z5P4 5401	■	■		3522	18	42	23.77
REPLAST	A IM CO Z005 5401	■		■	4575	12	28	30.05

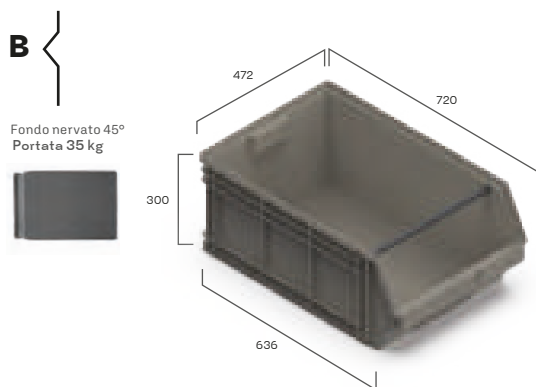
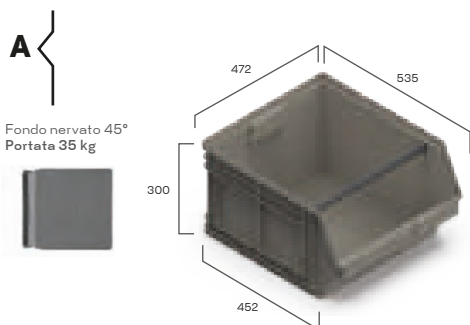

A

Volume	63 L
Pezzi per confezione / pallet	📦 18 🚚 42
Dimensioni confezione	1400 x 1100 x 1050 H mm
Dimensioni pallet	1400 x 1100 x 2100 H mm

B

Volume	88 L
Pezzi per confezione / pallet	📦 12 🚚 28
Dimensioni confezione	1450 x 1000 x 1050 H mm
Dimensioni pallet	1450 x 1000 x 2100 H mm

Pronto per la spedizione entro 72 ore.

	ARTICOLO	MISURA 5P4	MISURA 5	GR.	IMBALLO		PREZZO UNITARIO €
					Qtà per conf.	Qtà per pallet	
A	IM LB 12739 1001	■	■		1		1,39
B	IM LB 18985 0301	■	■		1		0,61
C	IM ZE Z002 5401	■	■	264	54	1080	2,61

DATASHEET

A

Foglio 10 etichette superiori per misura 5P4 - 5	127 x 39 mm
Pezzi per confezione	📦 1

B

Foglio 3 etichette inferiori per misura 5P4 - 5	189 x 85 mm
Pezzi per confezione	📦 1

C

Cassetta per suddivisione in 6 compartimenti misura 5P4 e in 8 compartimenti misura 5	200 x 140 x 130 H mm
Volume	88 L
Pezzi per confezione / pallet	📦 54 📦 1080
Dimensioni confezione	640 x 460 x 500 H mm
Dimensioni pallet	1400 x 1100 x 1660 H mm

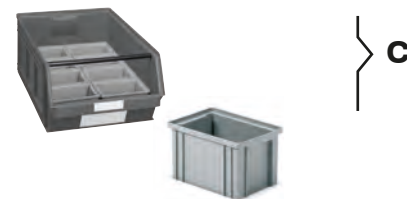
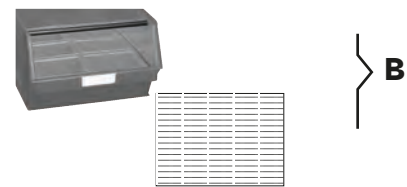



ZEUS

Le cassette serie **ZEUS** rispondono alle più specifiche esigenze di contenimento, movimentazione e stoccaggio delle merci.

Maneggevoli, leggere e facili da pulire grazie all'interno perfettamente liscio, sono dotate di

un robusto bordo che consente la sovrapposizione in modo stabile e sicuro.

La sovrapposibilità, unita all'elevata capacità di contenimento, consente l'ideale sfruttamento dello spazio.

FONDI

fondo liscio



fondo nervato



fondo nervato a 45°
con traversino



RINFORZO LATERALE



Un rinforzo laterale sul fondo permette di accatastare le cassette con la massima sicurezza anche a pieno carico.

MANIGLIE - PARETI

maniglia chiusa
pareti chiuse



acquista su Store-Up.com

NOW

ZEUS

146



Pronto per la spedizione entro 72 ore.

FAMEPLA
MORE THAN EFFICIENCY

FAMEPLA si riserva il diritto di modificare senza alcun preavviso le caratteristiche dei prodotti. I valori indicati sono nominali, con una tolleranza +/- 1% per le dimensioni, in funzione del materiale, e +/- 3% per il peso.

ARTICOLO	FONDO LISCIO	MISURA 701	MISURA 702	MISURA 272-2	GR	IMBALLO		PREZZO UNITARIO €
						Q.tà per conf.	Q.tà per pallet	
A IM ZE Z701 5401	■	■			69	50	1600	1,28 <small>REPLAST</small>
B IM ZE Z702 5401	■		■		111	30	960	1,56 <small>REPLAST</small>
C IM ZE Z002 5401	■			■	276	54	1080	2,61 <small>REPLAST</small>

Misura 701
144 x 91 x 70 H mm

A



Fondo liscio
Portata 1 kg



Misura 702
144 x 139 x 70 H mm

B



Fondo liscio
Portata 2 kg



Misura 272-2
211 x 148 x 126 H mm

C



Fondo liscio
Portata 5 kg



DATASHEET

A

Passo di sovrapposizione	65 mm
H. utile impilate / Volume	63 mm / 0,9 L
Dimensioni	144 x 91 x 70 H mm
Dimensioni utili interne	123 x 81 x 68 H mm
Pezzi per confezione / pallet	50 1600
Dimensioni confezione	470 x 300 x 350 H mm
Dimensioni pallet	1200 x 1000 x 1550 H mm

B

Passo di sovrapposizione	65 mm
H. utile impilate / Volume	63 mm / 1,4 L
Dimensioni	144 x 139 x 70 H mm
Dimensioni utili interne	124 x 126 x 68 H mm
Pezzi per confezione / pallet	30 960
Dimensioni confezione	470 x 300 x 350 H mm
Dimensioni pallet	1200 x 1000 x 1550 H mm

C

Passo di sovrapposizione	112 mm
H. utile impilate / Volume	110 mm / 3,6 L
Dimensioni	211 x 148 x 126 H mm
Dimensioni utili interne	187 x 125 x 124 H mm
Pezzi per confezione / pallet	54 1080
Dimensioni confezione	720 x 460 x 500 H mm
Dimensioni pallet	1450 x 1200 x 2100 H mm

A Misura 272-3A2
310 x 210 x 145 H mm

Fondo nervato

Portata 15 kg



B Misura 272-4A2
465 x 315 x 120 H mm

Fondo nervato

Portata 15 kg

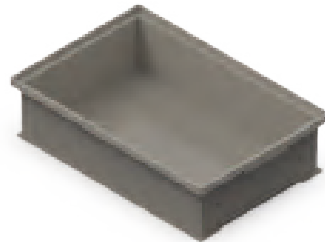

C Misura 272-4
465 x 315 x 200 H mm

Fondo nervato

Portata 20 kg



D

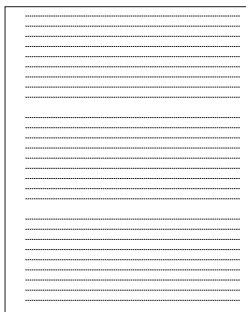

ARTICOLO	FONDO NERVATO	MISURA 272-3A2	MISURA 272-4A2	MISURA 272-4	GR.	IMBALLO		PREZZO UNITARIO €
						Q.tà per conf.	Q.tà per pallet	
REPLAST A IM ZE Z3A2 5401	■	■				545	21 252	4,60
REPLAST B IM ZE Z4A2 5401	■		■			1016	16 128	7,95
REPLAST C IM ZE Z004 5401	■			■		1327	10 80	9,78
D IM LB 18292 0301			■				1	1,34
IM LB 18985 0301				■			1	0,61

A	
Passo di sovrapposizione	132 mm
H. utile impilate / Volume	130 mm / 8,7 L
Dimensioni	310 x 210 x 145 H mm
Dimensioni utili interne	284 x 184 x 142 H mm
Pezzi per confezione / pallet	📦 21 🚚 252
Dimensioni confezione	360 x 640 x 980 H mm
Dimensioni pallet	1350 x 1100 x 2110 H mm
B	
Passo di sovrapposizione	107 mm
H. utile impilate / Volume	105 mm / 16,2 L
Dimensioni	465 x 315 x 120 H mm
Dimensioni utili interne	423 x 275 x 118 H mm
Pezzi per confezione / pallet	📦 16 🚚 128
Dimensioni confezione	640 x 520 x 900 H mm
Dimensioni pallet	1300 x 1000 x 2150 H mm
C	
Passo di sovrapposizione	183 mm
H. utile impilate / Volume	181 mm / 27 L
Dimensioni	465 x 315 x 200 H mm
Dimensioni utili interne	423 x 277 x 195 H mm
Pezzi per confezione / pallet	📦 10 🚚 80
Dimensioni confezione	640 x 520 x 980 H mm
Dimensioni pallet	1300 x 1000 x 2150 H mm
D	
Foglio 3 etichette per misura 272-4A2	182 x 92 H mm
Foglio 3 etichette per misura 272-4	189 x 85 H mm

Pronto per la spedizione entro 72 ore.

ARTICOLO	FONDO NERVATO 45°	MISURA 272-4A5	MISURA 272-5	GR.	IMBALLO		PREZZO UNITARIO €
					Q.tà per conf.	Q.tà per pallet	
A IM ZE Z4A5 5401	■	■		1906	6	48	13,24
B IM ZE Z005 5401	■		■	4551	3	28	29,33
C IM LB 18985 0301		■	■		1		0,61

REPLAST

REPLAST

Misura 272-4A5
465 x 315 x 300 H mm



A

Fondo nervato 45°
Portata 35 kg



Misura 272-5
655 x 470 x 300 H mm



B

Fondo nervato 45°
Portata 35 kg



C

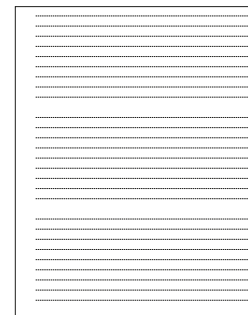

DATASHEET

A

Passo di sovrapposizione	285 mm
H. utile impilate / Volume	283 mm / 40,5 L
Dimensioni	465 x 315 x 300 H mm
Dimensioni utili interne	426 x 276 x 297 H mm
Pezzi per confezione / pallet	6 48
Dimensioni confezione	640 x 520 x 900 H mm
Dimensioni pallet	1300 x 1000 x 2150 H mm

B

Passo di sovrapposizione	278 mm
H. utile impilate / Volume	276 mm / 85 L
Dimensioni	655 x 470 x 300 H mm
Dimensioni utili interne	604 x 429 x 297 H mm
Pezzi per confezione / pallet	3 28
Dimensioni confezione	675 x 490 x 900 H mm
Dimensioni pallet	1300 x 1000 x 2150 H mm

C

Foglio 3 etichette per misura 272-4A5 e 272-5	189 x 85 H mm
---	---------------

acquista su [Store-Up.com](https://www.store-up.com)

NOW



150



RK

Tutto in ordine e ben in vista per un magazzino flessibile e funzionale: questo è il risultato ottenuto dallo studio e dalla realizzazione delle cassette in polipropilene riciclato serie **RK** e degli appositi scaffali per il loro contenimento.

Disponibili in undici diverse misure per rispondere ad ogni esigenza, le cassette sono particolarmente indicate per i ricambisti, sia per la loro resistenza agli olii che per la loro divisibilità interna.

PARETI



Realizzate in polipropilene riciclato, le cassette serie RK hanno le pareti rinforzate da apposite nervature per resistere agli urti.

ETICHETTE



Dotati di porta etichette, disponibili in diverse misure proporzionate alle dimensioni delle cassette alle quali vengono applicate.

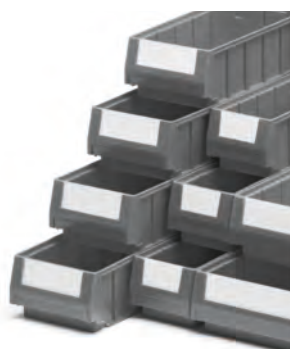

MANIGLIE



Un'apposita maniglia, fornita su richiesta, facilita il sollevamento e il trasporto delle cassette serie RK.

FONDI

fondo liscio



DIVISORI



Realizzati in polistirolo trasparente, i divisori consentono la suddivisione interna delle cassette in più scomparti.

	ARTICOLO	FONDO PARETI MANIGLIE	DIVISORI TRASVERSALI APPLICABILI	DIVISORI LONGITUDINALI APPLICABILI	GR.	IMBALLO		PREZZO UNITARIO €
						Q.tà per conf.	Q.tà per pallet	
REPLAST ✓	A IMRK 3012 5401	■	4	1	340	32	512	3,68
REPLAST ✓	B IMRK 3016 5401	■	4	1	387	24	384	4,05

RK

152

A



B



A

Dimensioni utili interne	257 x 95 x 97 H mm	
Pezzi per confezione / pallet	📦 32	🚚 512
Dimensioni confezione	970 x 310 x 385 H mm	
Dimensioni pallet	1300 x 1000 x 1700 H mm	

B

Dimensioni utili interne	257 x 136 x 97 H mm	
Pezzi per confezione / pallet	📦 24	🚚 384
Dimensioni confezione	970 x 310 x 390 H mm	
Dimensioni pallet	1300 x 1000 x 1700 H mm	

DATASHEET

Pronto per la spedizione entro 72 ore.

Larghezza 120 - 160 mm

	ARTICOLO	DESCRIZIONE	GR.	IMBALLO		PREZZO UNITARIO €
				Qtà per conf.	Qtà per pallet	
C	IM RK H120 5401	Maniglia presa facilitata per larghezza 120 mm	18	1		0.60 REPLAST
	IM RK H160 5401	Maniglia presa facilitata per larghezza 160 mm	19	1		0.60 REPLAST
D	IM RK D120 6896	Divisorio per larghezza 120 mm	22	1		0.76
	IM RK D160 6896	Divisorio per larghezza 160 mm	28	1		0.84
E	IM LB 08024 2401	Etichetta divisorio 120 mm		1		2.95
	IM LB 12124 1601	Etichetta divisorio 160 mm		1		1.96
F	IM LB 08142 1201	Etichetta frontale per L=120 mm		1		2.06
	IM LB 12144 0801	Etichetta frontale per L=160 mm		1		2.72

RK

153



C



D



E



F

DATASHEET

C

Maniglia per IMRK 3012	70 x 90 H mm
Maniglia per IMRK 3016	110 x 90 H mm

D

Divisorio trasversale per IMRK 3012	100 x 90 H mm
Divisorio trasversale per IMRK 3016	145 x 90 H mm

E

Foglio 24 etichette per IMRK D120	80 x 24 mm
Foglio 16 etichette per IMRK D160	121 x 24 mm

F

Foglio 12 etichette per IMRK 3012	81 x 42 mm
Foglio 8 etichette per IMRK 3016	121 x 44 mm

	ARTICOLO	FONDO PARETI MANIGLIE	DIVISORI TRASVERSALI APPLICABILI	DIVISORI LONGITUDINALI APPLICABILI	GR.	IMBALLO		PREZZO UNITARIO €
						Q.tà per conf.	Q.tà per pallet	
REPLAST A	IMRK 4012 5401	■	6	1	458	32	384	4.11
REPLAST B	IMRK 4016 5401	■	6	1	468	24	288	4.48
REPLAST C	IMRK 4024 5401	■	6	3	673	16	192	5.66

A



B



C



A

Dimensioni utili interne	357 x 95 x 97 H mm	
Pezzi per confezione / pallet	📦 32	🚚 384
Dimensioni confezione	970 x 415 x 400 H mm	
Dimensioni pallet	1300 x 1000 x 1700 H mm	

B

Dimensioni utili interne	357 x 136 x 97 H mm	
Pezzi per confezione / pallet	📦 24	🚚 288
Dimensioni confezione	970 x 415 x 400 H mm	
Dimensioni pallet	1300 x 1000 x 1700 H mm	

C

Dimensioni utili interne	357 x 215 x 97 H mm	
Pezzi per confezione / pallet	📦 16	🚚 192
Dimensioni confezione	970 x 415 x 400 H mm	
Dimensioni pallet	1300 x 1000 x 1700 H mm	

Pronto per la spedizione entro 72 ore.

Larghezza 120 - 160 - 240 mm

ARTICOLO	DESCRIZIONE	GR.	IMBALLO		PREZZO UNITARIO €	
			Qtà per conf.	Qtà per pallet		
IM RK H120 5401	Maniglia presa facilitata per larghezza 120 mm	18	1		0.60	REPLAST ✓
D IM RK H160 5401	Maniglia presa facilitata per larghezza 160 mm	19	1		0.60	REPLAST ✓
IM RK H240 5401	Maniglia presa facilitata per larghezza 240 mm	22	1		1.19	REPLAST ✓
IM RK D120 6896	Divisorio per larghezza 120 mm	22	1		0.76	
E IM RK D160 6896	Divisorio per larghezza 160 mm	28	1		0.84	
IM RK D240 6896	Divisorio per larghezza 240 mm	50	1		1.34	
F IM LB 08024 2401	Etichetta divisorio 120 mm		1		2.95	
IM LB 12124 1601	Etichetta divisorio 160-240 mm		1		1.96	
IM LB 08142 1201	Etichetta frontale per L=120 mm		1		2.06	
G IM LB 12144 0801	Etichetta frontale per L=160 mm		1		2.72	
IM LB 20043 0601	Etichetta frontale per L=240 mm		1		2.06	



D



E



F



G

DATASHEET

D

Maniglia per IM RK 4012	70 x 90 H mm
Maniglia per IM RK 4016	110 x 90 H mm
Maniglia per IM RK 4024	120 x 80 H mm

E

Divisorio trasversale per IM RK 4012	100 x 90 H mm
Divisorio trasversale per IM RK 4016	145 x 90 H mm
Divisorio trasversale per IM RK 4024	225 x 90 H mm

F

Foglio 24 etichette per IM RK D120	80 x 24 mm
Foglio 16 etichette per IM RK D160/RK D240	121 x 24 mm

G

Foglio 12 etichette per IM RK 4012	81 x 42 mm
Foglio 8 etichette per IM RK 4016	121 x 44 mm
Foglio 6 etichette per IM RK 4024	200 x 43 mm

	ARTICOLO	FONDO PARETI MANIGLIE	DIVISORI TRASVERSALI APPLICABILI	DIVISORI LONGITUDINALI APPLICABILI	GR.	IMBALLO		PREZZO UNITARIO €
						Q.tà per conf.	Q.tà per pallet	
REPLAST A	IMRK 5012 5401	■	8	1	552	32	256	4,62
REPLAST B	IMRK 5016 5401	■	8	1	564	24	192	4,80
REPLAST C	IMRK 5024 5401	■	8	3	800	16	128	6,32

A



B



C



A

Dimensioni utili interne	457 x 95 x 97 H mm
Pezzi per confezione / pallet	📦 32 🚚 256
Dimensioni confezione	970 x 515 x 390 H mm
Dimensioni pallet	1050 x 1000 x 1700 H mm

B

Dimensioni utili interne	457 x 136 x 97 H mm
Pezzi per confezione / pallet	📦 24 🚚 192
Dimensioni confezione	970 x 515 x 390 H mm
Dimensioni pallet	1050 x 1000 x 1700 H mm

C

Dimensioni utili interne	457 x 215 x 97 H mm
Pezzi per confezione / pallet	📦 16 🚚 128
Dimensioni confezione	970 x 515 x 390 H mm
Dimensioni pallet	1050 x 1000 x 1700 H mm

Pronto per la spedizione entro 72 ore.

Larghezza 120 - 160 - 240 mm

ARTICOLO	DESCRIZIONE	GR.	IMBALLO		PREZZO UNITARIO €	
			Qtà per conf.	Qtà per pallet		
IM RK H120 5401	Maniglia presa facilitata per larghezza 120 mm	19	1		0.60	REPLAST ✓
D IM RK H160 5401	Maniglia presa facilitata per larghezza 160 mm	19	1		0.60	REPLAST ✓
IM RK H240 5401	Maniglia presa facilitata per larghezza 240 mm	23	1		1.19	REPLAST ✓
IM RK D120 6896	Divisorio per larghezza 120 mm	22	1		0.76	
E IM RK D160 6896	Divisorio per larghezza 160 mm	28	1		0.84	
IM RK D240 6896	Divisorio per larghezza 240 mm	50	1		1.34	
F IM LB 08024 2401	Etichetta divisorio 120 mm		1		2.95	
IM LB 12124 1601	Etichetta divisorio 160-240 mm		1		1.96	
IM LB 08142 1201	Etichetta frontale per L=120 mm		1		2.06	
G IM LB 12144 0801	Etichetta frontale per L=160 mm		1		2.72	
IM LB 20043 0601	Etichetta frontale per L=240 mm		1		2.06	



D



E



F



G

DATASHEET

D

Maniglia per IM RK 5012	70 x 90 H mm
Maniglia per IM RK 5016	110 x 90 H mm
Maniglia per IM RK 5024	120 x 80 H mm

E

Divisorio trasversale per IM RK 5012	100 x 90 H mm
Divisorio trasversale per IM RK 5016	145 x 90 H mm
Divisorio trasversale per IM RK 5024	225 x 90 H mm

F

Foglio 24 etichette per IM RK D120	80 x 24 mm
Foglio 16 etichette per IM RK D160/RK D240	121 x 24 mm

G

Foglio 12 etichette per IM RK 5012	81 x 42 mm
Foglio 8 etichette per IM RK 5016	121 x 44 mm
Foglio 6 etichette per IM RK 5024	200 x 43 mm

RK

158

ARTICOLO	FONDO PARETI MANIGLIE	DIVISORI TRASVERSALI APPLICABILI	DIVISORI LONGITUDINALI APPLICABILI	GR.	IMBALLO		PREZZO UNITARIO €
					Q.tà per conf.	Q.tà per pallet	
REPLAST A IMRK 6016 5401	Chiusi	10	1	692	24	192	5,18

A



A

Dimensioni utili interne	560 x 136 x 97 H mm	
Pezzi per confezione / pallet	📦 24	🚚 192
Dimensioni confezione	970 x 620 x 390 H mm	
Dimensioni pallet	1300 x 1000 x 1700 H mm	

DATASHEET

Pronto per la spedizione entro 72 ore.

Larghezza 160 mm

ARTICOLO	DESCRIZIONE	GR.	IMBALLO		PREZZO UNITARIO €
			Qtà per conf.	Qtà per pallet	
B IM RK H160 5401	Maniglia presa facilitata per larghezza 160 mm	19	1		0.60 <small>REPLAST</small>
C IM RK D160 6896	Divisorio per larghezza 160 mm	28	1		0.84
D IM LB 12124 1601	Etichetta divisorio 160 mm		1		1.96
E IM LB 12144 0801	Etichetta frontale per L=160 mm		1		2.72

RK

159



DATASHEET

B	
Maniglia per IMRK 6016	120 x 90 H mm
C	
Divisorio trasversale per IMRK 6016	145 x 90 H mm
D	
Foglio 16 etichette per IMRK D160	121 x 24 mm
E	
Foglio 8 etichette per IMRK 6016	121 x 44 mm

FAMEPLA si riserva il diritto di modificare senza alcun preavviso le caratteristiche dei prodotti. I valori indicati sono nominali, con una tolleranza +/- 1% per le dimensioni, in funzione del materiale, e +/- 3% per il peso.